



A MITEL  
PRODUCT  
GUIDE

# OpenScape DECT Phone SL7 an OpenScape Cordless IP

Bedienungsanleitung  
04/2026

## Notices

The information contained in this document is believed to be accurate in all respects but is not warranted by Mitel Europe Limited. The information is subject to change without notice and should not be construed in any way as a commitment by Mitel or any of its affiliates or subsidiaries. Mitel and its affiliates and subsidiaries assume no responsibility for any errors or omissions in this document. Revisions of this document or new editions of it may be issued to incorporate such changes. No part of this document can be reproduced or transmitted in any form or by any means - electronic or mechanical - for any purpose without written permission from Mitel Networks Corporation.

## Trademarks

The trademarks, service marks, logos, and graphics (collectively “Trademarks”) appearing on Mitel’s Internet sites or in its publications are registered and unregistered trademarks of Mitel Networks Corporation (MNC) or its subsidiaries (collectively “Mitel”), Unify Software and Solutions GmbH & Co. KG or its affiliates (collectively “Unify”) or others. Use of the Trademarks is prohibited without the express consent from Mitel and/or Unify. Please contact our legal department at [iplegal@mitel.com](mailto:iplegal@mitel.com) for additional information. For a list of the worldwide Mitel and Unify registered trademarks, please refer to the website: <http://www.mitel.com/trademarks>.

© Copyright 2026, Mitel Networks Corporation

All rights reserved

---

# Inhaltsverzeichnis

<b>Übersicht</b> .....	<b>7</b>
Mobilteil .....	7
Darstellung in der Bedienungsanleitung .....	8
<b>Sicherheitshinweise</b> .....	<b>9</b>
<b>Inbetriebnahme</b> .....	<b>11</b>
Verpackungsinhalt .....	11
Mobilteil .....	11
<b>Telefon bedienen</b> .....	<b>15</b>
Telefon kennen lernen .....	15
Telefonieren .....	19
Telefonbücher .....	25
Anruflisten .....	22
Nachrichtenlisten .....	23
Anrufbeantworter .....	32
<b>Weitere Funktionen</b> .....	<b>33</b>
Akustikprofile .....	33
Kalender .....	34
Timer .....	35
Wecker .....	36
Schutz vor unerwünschten Anrufen .....	37
Media-Pool .....	39
Bluetooth .....	40
Einsatz als Bluetooth-Beacon .....	42
<b>Telefon einstellen</b> .....	<b>43</b>
<b>Anhang</b> .....	<b>52</b>
Herstellerhinweise .....	52
Technische Daten .....	54
Display-Symbole .....	57

---

Stichwortverzeichnis .....	60
Open Source Software .....	64

# Übersicht

## Mobilteil

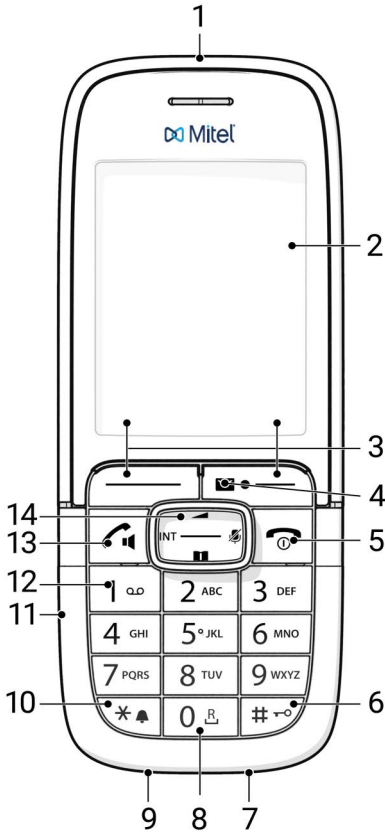

- 1 Funktionstaste**
- 2 Display**
- 3 Display-Tasten**  
verschiedene Funktionen, abhängig von der Bediensituation
- 4 Nachrichten-Taste**  
Zugriff auf die Anruf- und Nachrichtenlisten;  
**blinkt:** neue Nachricht oder neuer Anruf

- 5 Auflegen-Taste, Ein-/Aus-Taste**  
Gespräch beenden; Funktion abbrechen;  
eine Menüebene zurück ▶ **kurz** drücken  
zurück in Ruhezustand ▶ **lang** drücken  
Mobilteil ein-/ausschalten ▶ **lang** drücken  
(im Ruhezustand)
- 6 Raute-Taste / Sperr-Taste**  
Tastensperre ein-/ ▶ **lang** drücken  
ausschalten  
(im Ruhezustand)  
Wechsel zwischen Groß-, ▶ **kurz** drücken  
Klein- und Ziffernschreibung  
(bei Texteingabe)  
Wahlpause eingeben ▶ **lang** drücken
- 7 Mikrofon**
- 8 R-Taste**  
Rückfrage (Flash) ▶ **lang** drücken
- 9 USB-C-Anschluss**  
zum Laden oder zum Datenaustausch
- 10 Stern-Taste**  
Tabelle der Sonderzeichen ▶ **kurz** drücken  
öffnen (bei Texteingabe)  
Klingelton ein-/ausschalten ▶ **lang** drücken
- 11 Headset-Anschluss**  
(3,5 mm Klinkestecker)
- 12 Taste 1**  
Netz-Anrufbeantworter ▶ **lang** drücken  
anwählen
- 13 Abheben-Taste / Freisprech-Taste**  
Gespräch annehmen; angezeigte Nummer  
wählen; umschalten zwischen Hörer- und  
Freisprechbetrieb  
Wahlwiederholungsliste ▶ **kurz** drücken  
öffnen  
Wählen einleiten ▶ **lang** drücken
- 14 Steuer-Taste / Menü-Taste**  
Menü öffnen; in Menüs und Eingabefeldern  
navigieren; Funktionen aufrufen (situationsab-  
hängig)

## Darstellung in der Bedienungsanleitung

	Warnungen, deren Nichtbeachtung zu Verletzungen von Personen oder Schäden an Geräten führen.
	Wichtige Information zur Funktion und zum sachgerechten Umgang oder zu Funktionen, die Kosten verursachen können.
	Voraussetzung, um die folgende Aktion ausführen zu können.
	Zusätzliche hilfreiche Informationen.

## Tasten

	Abheben-Taste		Freisprech-Taste
	Auflegen-Taste		Ziffern-/Buchstaben-Tasten
	Steuer-Taste Rand / Mitte		Nachrichten-Taste
	R-Taste		Stern-Taste
	Raute-Taste		
OK, Zurück, Auswahl, Ändern, Sichern, . . .		Display-Tasten	

## Prozeduren

**Beispiel:** Automatische Rufannahme ein-/ausschalten:

- ► **Einstellungen** ► **OK** ► **Telefonie** ► **OK** ► **Auto-Rufannahm.** ► **Ändern** ( = aktiviert)

Darstellung	Bedeutung
•	Im Ruhezustand in die <b>Mitte</b> der Steuer-Taste drücken. Das Hauptmenü wird geöffnet.
•	Mit der Steuer-Taste  zum Symbol  navigieren.
• <b>OK</b>	Mit <b>OK</b> bestätigen. Das Untermenü <b>Einstellungen</b> wird geöffnet.
• <b>Telefonie</b>	Mit der Steuer-Taste  den Eintrag <b>Telefonie</b> wählen.
• <b>OK</b>	Mit <b>OK</b> bestätigen. Das Untermenü <b>Telefonie</b> wird geöffnet.
• <b>Auto-Rufannahm.</b>	Die Funktion zum Ein-/Ausschalten der automatischen Rufannahme erscheint als erster Menüpunkt.
• <b>Ändern</b>	Mit <b>Ändern</b> aktivieren oder deaktivieren. Funktion ist aktiviert  / deaktiviert .

## Sicherheitshinweise



Lesen Sie vor Gebrauch die Sicherheitshinweise und die Bedienungsanleitung.



Das Gerät lässt sich während eines Stromausfalls nicht betreiben. Es kann auch **kein Notruf** abgesetzt werden.

Bei eingeschalteter Tastensperre können auch Notrufnummern **nicht** gewählt werden.



Legen Sie nur **aufladbare Akkus** ein, die der **Spezifikation** entsprechen (siehe Liste der zugelassenen **Akkus** → [https://wiki.unify.com/wiki/DECT\\_Handsets](https://wiki.unify.com/wiki/DECT_Handsets)), da sonst erhebliche Gesundheits- und Personenschäden nicht auszuschließen sind. Akkus, die erkennbar beschädigt sind, müssen ausgetauscht werden.



Das Mobilteil darf nur mit geschlossenem Akku-Deckel betrieben werden.

Achten Sie darauf, dass die Akkus nicht durch Gegenstände im Akkufach kurzgeschlossen werden können!



Nutzen Sie die Geräte nicht in explosionsgefährdeten Umgebungen, z. B. Lackierereien.



Die Geräte sind nicht spritzwassergeschützt. Stellen Sie sie deshalb nicht in Feuchträumen wie z. B. Bädern oder Duschräumen auf.



Verwenden Sie nur das auf den Geräten angegebene Steckernetzgerät. Während des Ladens muss die Steckdose leicht zugänglich sein.



Bitte nehmen Sie defekte Geräte außer Betrieb oder lassen diese vom Service reparieren, da diese ggf. andere Funkdienste stören könnten.



Verwenden Sie das Gerät nicht, wenn das Display gesprungen oder zerbrochen ist. Zerbrochenes Glas oder Kunststoff kann Verletzungen an Händen und Gesicht verursachen. Lassen Sie das Gerät vom Service reparieren.



Halten Sie das Mobilteil nicht mit der Geräterückseite an das Ohr, wenn es klingelt bzw. wenn Sie die Freisprechfunktion eingeschaltet haben. Sie können sich sonst schwerwiegende, dauerhafte Gehörschäden zuziehen.

Das Telefon kann in analogen Hörgeräten Störgeräusche (Brummtönen oder Pfeifton) verursachen oder diese übersteuern. Kontaktieren Sie bei Problemen den Hörgeräteakustiker.



Kleine Zellen und Batterien, die verschluckt werden könnten, außerhalb der Reichweite von Kindern aufbewahren.

Verschlucken kann zu Verbrennungen, Perforation von Weichgewebe und Tod führen. Schwere Verbrennungen können innerhalb von 2 Stunden nach dem Verschlucken auftreten.

Im Falle des Verschluckens einer Zelle oder Batterie ist sofort ärztliche Hilfe in Anspruch zu nehmen.



Medizinische Geräte können in ihrer Funktion beeinflusst werden. Beachten Sie die technischen Bedingungen des jeweiligen Umfeldes, z. B. Arztpraxis. Falls Sie medizinische Geräte (z. B. einen Herzschrittmacher) verwenden, informieren Sie sich bitte beim Hersteller des Gerätes. Dort kann man Ihnen Auskunft geben, inwieweit die entsprechenden Geräte immun gegen externe hochfrequente Energien sind (für Informationen zu Ihrem **OpenScape DECT Phone SL7-Produkt**-Produkt siehe „Technische Daten“).



Falls ein USB-Adapter-Kabel mitgeliefert wird, verwenden Sie ausschließlich ein USB-Netzteil (5 Volt) mit USB-A-Anschluss. Die Verwendung anderer Spannungsquellen, z. B. ein PC mit USB-Anschluss, kann Schäden hervorrufen.

Falls ein Steckernetzgerät mitgeliefert wird, benutzen Sie bitte dieses Netzgerät.

# Inbetriebnahme

## Verpackungsinhalt

- 1 Mobilteil,
- 1 Akkudeckel (hintere Abdeckung des Mobilteils),
- 2 Akkus (AAA),
- 1 Gürtelclip,
- 1 Bedienungsanleitung



Die Ladeschale ist für den Betrieb in geschlossenen, trockenen Räumen mit einem Temperaturbereich von +5 °C bis +45 °C ausgelegt.

Das Telefon nie den Einflüssen von Wärmequellen, von direkter Sonneneinstrahlung und von anderen elektrischen Geräten aussetzen.

Das Telefon vor Nässe, Staub, aggressiven Flüssigkeiten und Dämpfen schützen.

Normalerweise hinterlassen die Gerätefüße keine Spuren an der Abstellfläche. Angesichts der Vielfalt der bei Möbeln verwendeten Lacke und Polituren kann es jedoch nicht ausgeschlossen werden, dass beim Kontakt Spuren auf der Abstellfläche verursacht werden.

## Mobilteil

### Ladeschale anschließen

- Flachstecker des Steckernetzgeräts anschließen.
- Steckernetzgerät in die Steckdose stecken.
- Stecker von der Ladeschale wieder abziehen:
- Steckernetzgerät vom Stromnetz trennen.
- Entriegelungsknopf drücken.
- Stecker abziehen.

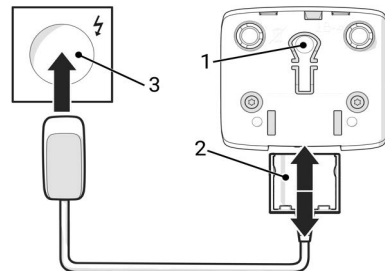

## Mobilteil in Betrieb nehmen

Das Display ist durch eine Folie geschützt. ► **Schutzfolie abziehen!**

## Akku einlegen



Nur aufladbare Akkus verwenden, da sonst erhebliche Gesundheits- und Sachschäden nicht auszuschließen sind. Es könnte z. B. der Mantel der Akkus zerstört werden oder die Akkus könnten explodieren. Außerdem könnten Funktionsstörungen oder Beschädigungen des Gerätes auftreten.

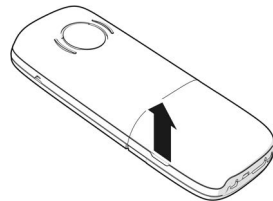
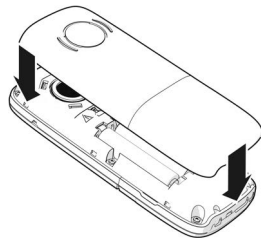
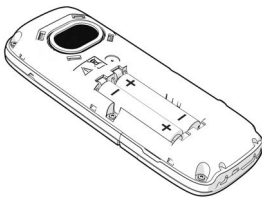

- Akku einsetzen (Einlegerichtung +/- siehe Bild).
  - Akkudeckel an den Aussparungen der Innenseite des Gehäuses ausrichten.
  - Deckel zudrücken, bis er einrastet.
- Akkudeckel wieder öffnen:
- Mit dem Fingernagel in die Aussparung unten am Akkudeckel greifen und den Akkudeckel nach oben ziehen.

## Akku laden

- Den Akku vor der ersten Benutzung in der Ladeschale oder über ein Standard-USB-Netzteil vollständig aufladen.

Der Akku ist vollständig aufgeladen, wenn das Blitzsymbol  im Display erlischt.



Der Akku kann sich während des Aufladens erwärmen. Das ist ungefährlich. Die Ladekapazität des Akkus reduziert sich technisch bedingt nach einiger Zeit. Schalten Sie das Mobilteil aus, wenn Sie es für ein paar Tage nicht nutzen. Schalten Sie das Mobilteil aus und entnehmen Sie die Akkus, wenn Sie das Mobilteil für einige Wochen nicht benutzen.

Sobald das Mobilteil mit einer Stromquelle verbunden ist, startet ein Einrichtungsassistent.

## Display-Sprache einstellen

- Steuer-Taste  drücken, bis im Display die gewünschte Sprache markiert ist, z. B. **Deutsch** ► Display-Taste **OK** drücken

Sie können die Display-Sprache auch später im Menü **Einstellungen** ändern.

---

## Mobilteil anmelden

### Am Mobilteil

Sie benötigen die 4-stellige System-PIN (Anmeldecode).

Wenn das Mobilteil noch an keiner Basis angemeldet ist:

- **Anmelden** ... eine anmeldebereite Basis wird gesucht ▶  System-PIN eingeben ▶ **OK**

Wenn das Mobilteil bereits an einer Basis angemeldet ist:





-  ▶  **Einstellungen** ▶ **OK** ▶  **Anmeldung** ▶ **OK** ▶  **Mobilteil anmelden** ▶ **OK** ... eine anmeldebereite Basis wird gesucht ▶  System-PIN eingeben ▶ **OK**

Nach erfolgreicher Anmeldung wechselt das Mobilteil in den Ruhezustand.

Ihr Telefon ist jetzt einsatzbereit!



Das Mobilteil kann an bis zu vier Basisstationen angemeldet werden. Basis wechseln:

-  ▶  **Einstellungen** ▶ **OK** ▶  **Anmeldung** ▶ **OK** ▶  **Basisauswahl** ▶ **OK** ▶  Basis auswählen ▶ **OK**

---

## Gürtelclip anbringen

Am Mobilteil befinden sich 2 seitliche Aussparungen zur Montage des Gürtelclips.

- Gürtelclip anbringen: ▶ Gürtelclip auf der Rückseite des Mobilteils andrücken, dass die Nasen des Gürtelclips in die Aussparungen einrasten.
- Gürtelclip abnehmen: ▶ Mit dem Daumen kräftig auf die Mitte des Gürtelclips drücken. ▶ Fingernagel des Daumens der anderen Hand seitlich oben zwischen Clip und Gehäuse schieben. ▶ Clip nach oben abnehmen.

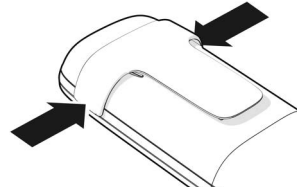

---

## Headset anschließen

- Headset mit 3,5 mm Klinckenstecker an der linken Seite des Mobilteils anschließen.

oder

- Headset über Bluetooth anschließen (→ S. 40).

Headset-Lautstärke einstellen: → S. 46

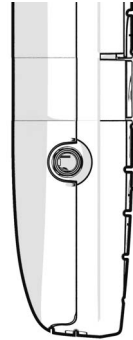

---

## USB-Datenkabel anschließen

Zum Datenaustausch zwischen Mobilteil und PC:

- USB-Datenkabel mit USB-C--Stecker an der USB-C-Buchse unten am Mobilteil anschließen.



Mobilteil **direkt** mit dem PC verbinden, **nicht** über einen USB-Hub.

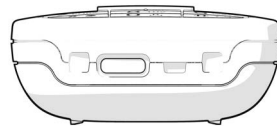

# Telefon bedienen

---

## Telefon kennen lernen

---

### Mobilteil ein-/ausschalten

Einschalten: • an ausgeschaltetem Mobilteil Auflegen-Taste  **lang** drücken

Ausschalten: • im Ruhezustand des Mobilteils Auflegen-Taste  **lang** drücken

---

### Tastensperre ein-/ausschalten

Die Tastensperre verhindert das unbeabsichtigte Bedienen des Telefons.

Tastensperre ein- bzw. ausschalten: ▶  **lang** drücken

Tastensperre eingeschaltet: Im Display erscheint das Symbol 

PIN-geschützte Tastensperre

Wenn Sie für das Mobilteil eine PIN (ungleich 0000) vergeben haben, müssen Sie zum Aufheben der Tastensperre diese PIN eingeben.

Mobilteil-PIN einrichten: → S. 50

Notrufnummern festlegen, die auch bei PIN-geschützter Tastensperre gewählt werden können: → S. 48



Wird ein Anruf am Mobilteil signalisiert, schaltet sich die Tastensperre automatisch aus. Sie können den Anruf annehmen. Nach Gesprächsende schaltet sich die Sperre wieder ein.





Alle Daten werden gelöscht, wenn Sie Ihre PIN vergessen haben und versuchen, das Mobilteil zu entsperren.

---

### Steuer-Taste



Die Steuer-Taste dient zum Navigieren in Menüs und Eingabefeldern und situationsabhängig zum Aufruf bestimmter Funktionen.

Im Folgenden ist die Seite der Steuer-Taste schwarz markiert (oben, unten, rechts, links), die in der jeweiligen Bediensituation zu drücken ist, z. B.  für „rechts auf die Steuer-Taste drücken“ oder  für „in die Mitte der Steuer-Taste drücken“.



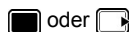

#### Im Ruhezustand

Hauptmenü öffnen

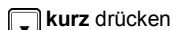





Liste der verfügbaren Online-Telefonbücher öffnen (z.B. das zentrale Telefonbuch, das Telefonbuch eines Providers oder ein Firmentelefonbuch)







- Menü des Mobilteils öffnen 
- Sprachlautstärke für Hörer bzw. Freisprecheinrichtung einstellen  **kurz** drücken
- Profilauswahl öffnen  **lang** drücken
- Empfindlichkeit des Mikrofons einstellen  **lang** drücken

**In Untermenüs, Auswahl- und Eingabefeldern**

- Funktion bestätigen 
- Zeile nach oben/unten navigieren  / 
- Option auswählen, Schreibmarke nach links/rechts bewegen  / 

**Während eines Gesprächs**

- Lokales Telefonbuch öffnen
- Menü des Mobilteils öffnen 
- Mikrofon stumm schalten  **kurz** drücken
- Empfindlichkeit des Mikrofons einstellen  **lang** drücken
- Sprachlautstärke für Hörer bzw. Freisprecheinrichtung ändern 

## Display-Tasten

Die Display-Tasten bieten je nach Bediensituation verschiedene Funktionen an.

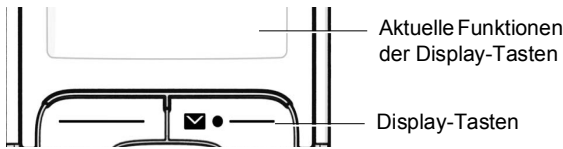

Symbole der Display-Tasten → S. 57.









Die Display-Tasten im Ruhezustand sind mit einer Funktion vorbelegt.  
Belegung ändern: → S. 50

## Menü-Führung



Die Funktionen Ihres Telefons werden über ein Menü angeboten, das aus mehreren Ebenen besteht.

Menü-Übersicht → S. 59

### Funktionen auswählen/bestätigen

Auswahl bestätigen mit	<b>OK</b> oder Mitte der Steuer-Taste  drücken
Eine Menüebene zurück mit	<b>Zurück</b>
In den Ruhezustand wechseln mit	 <b>lang</b> drücken
Funktion ein-/ausschalten mit	<b>Ändern</b> eingeschaltet  / ausgeschaltet 
Option aktivieren/deaktivieren mit	<b>Auswahl</b> ausgewählt  / nicht ausgewählt 

### Hauptmenü

Im Ruhezustand: ▶ Steuer-Taste **mittig**  drücken ▶ mit Steuer-Taste  Untermenü auswählen ▶ **OK**

Die Hauptmenü-Funktionen werden im Display mit Symbolen angezeigt. Das Symbol der ausgewählten Funktion ist farbig markiert, der zugehörige Name erscheint in der Kopfzeile.

### Untermenüs

Die Funktionen der Untermenüs werden in Listenform angezeigt.

Auf eine Funktion zugreifen: ▶ mit Steuer-Taste  Funktion auswählen ▶ **OK**

Zurück zur vorherigen Menüebene:

- Display-Taste **Zurück** drücken
- oder
- Auflegen-Taste  **kurz** drücken

Zurück in den Ruhezustand



- Auflegen-Taste  **lang** drücken





Wird keine Taste gedrückt, wechselt das Display nach etwa 2 Minuten **automatisch** in den Ruhezustand.

## Text eingeben



### Eingabeposition



- Mit  Eingabefeld auswählen. Ein Feld ist aktiviert, wenn in ihm die blinkende Schreibmarke angezeigt wird.
- Mit  Position der Schreibmarke versetzen.

### Falscheingaben korrigieren

- **Zeichen** vor der Schreibmarke löschen: ▶  **kurz** drücken
- **Worte** vor der Schreibmarke löschen: ▶  **lang** drücken

### Buchstaben/Zeichen eingeben

Jeder Taste zwischen  und  und der Taste  sind mehrere Buchstaben und Ziffern zugeordnet. Sobald eine Taste gedrückt wird, werden die möglichen Zeichen unten im Display angezeigt. Das ausgewählte Zeichen ist hervorgehoben.

- Buchstaben/Ziffer auswählen: ▶ Taste mehrmals **kurz** hintereinander drücken
- Zwischen Klein-, Groß- und Zifferschreibung wechseln: ▶ Raute-Taste  drücken  
Beim Editieren eines Telefonbuch-Eintrags werden der erste Buchstabe und jeder auf ein Leerzeichen folgende Buchstabe automatisch groß geschrieben.
- Sonderzeichen eingeben: ▶ Stern-Taste  drücken ▶ ... mit  zum gewünschten Zeichen navigieren ▶ **Einfügen**
- Ziffern eingeben: ▶ Ziffern-Taste drücken



Die Verfügbarkeit von Sonderbuchstaben ist abhängig von der eingestellten Sprache.

---

## Telefonieren

Sie können Gespräche mit Ihrem Mobilteil im gesamten Funknetzwerk einleiten oder entgegennehmen und die Basisstation während eines Gesprächs wechseln (Handover).



Das Mobilteil befindet sich in der Funkzelle von mindestens einer der am Telefonsystem angemeldeten Basisstationen.

Dem Mobilteil ist eine Sende- und Empfangsverbinding zugewiesen.

---

## Anrufen

- Nummer eingeben ▶ Abheben-Taste **kurz** drücken  
oder

- Abheben-Taste **lang** drücken ▶ Nummer eingeben

Die Verbindung wird über die dem Mobilteil zugeordnete SIP-Verbindung hergestellt.

Wahlvorgang abbrechen: ▶ Auflegen-Taste drücken



Bei ausgeschalteter Display-Beleuchtung schaltet der erste Druck auf eine beliebige Taste die Display-Beleuchtung ein. **Ziffern-Tasten** werden dabei zur Wahlvorbereitung ins Display übernommen, **andere Tasten** haben keine weitere Funktion.

---

## Aus der Wahlwiederholungsliste wählen

In der Wahlwiederholungsliste stehen die 20 an diesem Mobilteil zuletzt gewählten Nummern.

- Abheben-Taste **kurz** drücken . . . die Wahlwiederholungsliste wird geöffnet ▶  
 Eintrag auswählen ▶ Abheben-Taste drücken

Wenn ein Name angezeigt wird:

- **Ansehen** . . . die Nummer wird angezeigt ▶ ggf. Nummern durchblättern ▶ bei gewünschter Rufnummer Abheben-Taste drücken

## Einträge der Wahlwiederholungsliste verwalten

- Abheben-Taste **kurz** drücken . . . die Wahlwiederholungsliste wird geöffnet ▶  
 Eintrag auswählen ▶ **Optionen** . . . mögliche Optionen:

Eintrag ins Telefonbuch übernehmen: ▶ **Nr. ins Telefonbuch** ▶ **OK**

Nummer ins Display übernehmen:

- **Nummer verwenden** ▶ **OK** ▶ **<C** ggf. ändern oder ergänzen . . . als neuen Eintrag im Telefonbuch speichern

Ausgewählten Eintrag löschen: ▶ **Eintrag löschen** ▶ **OK**

Alle Einträge löschen: ▶ **Liste löschen** ▶ **OK**

Automatische Wahlwiederholung einstellen:

-  **Auto-Wahlwiederh.** ▶ **OK** . . . die gewählte Nummer wird in festen Abständen (mind. alle 20 Sek.) automatisch gewählt. Dabei blinkt die Freisprech-Taste, „Laut-hören“ ist eingeschaltet.

Teilnehmer meldet sich: ▶ Abheben-Taste  drücken . . . die Funktion wird beendet

Teilnehmer meldet sich nicht: Der Ruf bricht nach ca. 30 Sek. ab. Nach Drücken einer beliebigen Taste oder zehn erfolglosen Versuchen endet die Funktion.

## Aus einer Anrufliste wählen

Die Anruflisten (→ S. 32) enthalten die letzten angenommenen, abgehenden und entgan-genen Anrufe.

-  ▶  **Anruflisten** ▶ **OK** ▶  Liste auswählen ▶ **OK** ▶  Eintrag auswählen ▶ Abheben-Taste  drücken



Die Anruflisten können direkt über die Display-Taste **Anrufe** aufgerufen werden, wenn die Display-Taste entsprechend belegt ist.

Die Liste **Entgangene Anrufe** kann auch über die Nachrichten-Taste  geöffnet werden.

## Eingehende Anrufe

Ein ankommender Anruf für die Ihrem Mobilteil zugeordnete Verbindung wird durch Klingeln, eine Anzeige im Display und Blinken der Abheben/Freisprech-Taste  signalisiert.

Anruf annehmen: • Abheben-Taste  drücken oder ▶ **Abheben**

Falls **Auto-Rufan-nahm.** eingeschaltet ist: • Mobilteil aus der Ladeschale nehmen

Klingelton ausschalten: • **Ruf aus** . . . den Anruf können Sie so lange annehmen, wie er auf dem Display angezeigt wird

Anruf abweisen: • Auflegen-Taste  drücken

### Informationen über den Anrufer

Es wird die Nummer des Anrufers angezeigt, wenn diese übermittelt wird. Wenn die Nummer des Anrufers in einem Telefonbuch gespeichert ist, wird sein Name angezeigt.



## Während eines Gesprächs

### Freisprechen

Während eines Gesprächs und beim Verbindungsaufbau Freisprechen ein-/ausschalten:

- Freisprech-Taste  drücken



Mobilteil während eines Gesprächs in die Ladeschale stellen:

- Freisprech-Taste  drücken und gedrückt halten ▶ Mobilteil in Ladeschale stellen ▶  weitere 2 Sekunden gedrückt halten

---

## Gesprächslautstärke

Gilt für den aktuell verwendeten Modus (Freisprechen, Hörer oder Headset):

-  drücken ▶  Lautstärke einstellen ▶ **Sichern**



Die Einstellung wird automatisch nach etwa 3 Sekunden gespeichert, selbst wenn **Sichern** nicht gedrückt wird.

---

## Mikrofon stumm schalten

Bei ausgeschaltetem Mikrofon hören die Gesprächspartner Sie nicht mehr.

Während eines Gesprächs Mikrofon ein-/ausschalten: ▶  drücken

---

## Mikrofon-Empfindlichkeit einstellen

Empfindlichkeit des Mikrofons für den Hörer oder das kabelgebundene Headset während eines Gesprächs einstellen.

-  lang drücken ▶  **Mikrofon Empfindl.** ▶  gewünschte Empfindlichkeit einstellen ▶ **Sichern**



Eine Veränderung ohne Speicherung gilt nur für das aktuelle Gespräch.

Mikrofon-Empfindlichkeit im Ruhezustand dauerhaft einstellen:

-  lang drücken ▶  **Hörer / Kabel-Headset / Bluetooth Headset** auswählen ▶  Empfindlichkeit einstellen ▶ **Sichern**

oder

-  ▶  **Töne und Signale** ▶ **OK** ▶  **Mikrofon Empfindl.** ▶ **OK** ▶  **Hörer / Kabel-Headset / Bluetooth Headset** auswählen ▶  Empfindlichkeit einstellen ▶ **Sichern**

Akustik-Profil auf laute Umgebung einstellen:

- Steuer-Taste  lang drücken ▶  Empfindlichkeit einstellen ▶ **Sichern**



---

## Telefonbücher

---

### Telefonbücher öffnen

Telefonbücher mit der Telefonbuchtaste öffnen

- Telefonbuchtaste  (Steuertaste unten) drücken

Telefonbücher über das Menü öffnen

Lokales Telefonbuch:

-  ►   **Telefonbuch** auswählen ► **OK**

---

### Lokales Telefonbuch des Mobilteils

Das lokale Telefonbuch gilt individuell für das Mobilteil.

---

### Telefonbuch-Einträge

Anzahl der Einträge: bis zu 500

Informationen: Vor- und Nachname, bis zu drei Rufnummern, E-Mail-Adresse, Jahrestag mit Signalisierung, VIP-Klingelton mit VIP-Symbol, CLIP-Bild

Länge der Einträge: Nummern: max. 32 Ziffern  
Vor-, Nachname: max. 16 Zeichen  
E-Mail-Adresse: max. 64 Zeichen

---





### Eintrag erstellen



-  ►  **<Neuer Eintrag>** ► **OK** ►  zwischen den Eingabefeldern wechseln

Namen:

-  Vornamen und/oder Nachnamen eingeben

Nummern:

-  **Tel.1 - Typ** ►  Nummerntyp wählen (**Privat, Büro** oder **Mobil**) ►  ►  Nummer eingeben

Weitere Nummern eingeben: ►  zwischen den Eingabefeldern **Tel.1 - Typ/Tel.2 - Typ/Tel.3 - Typ** wechseln ►  Nummer eingeben

**E-Mail:**

-  E-Mail-Adresse eingeben

**Jahrestag:**

-  **Jahrestag** ein-/ausschalten ►  Datum und Zeit eingeben ►  Art der Signalisierung auswählen (Nur optisch oder einen Klingelton)

**CLIP-Melodie (VIP):**

-  Klingelton auswählen, mit dem ein Anruf des Teilnehmers signalisiert werden soll ... ist eine **CLIP-Melodie (VIP)** zugewiesen, wird der Eintrag im Telefonbuch mit dem Symbol **VIP** ergänzt.

**CLIP-Bild:**

-  Bild auswählen, das bei einem Anruf des Teilnehmers angezeigt werden soll (→ Media-Pool).

Eintrag speichern: ▶ **Sichern**







Ein Eintrag ist nur gültig, wenn er mindestens eine Nummer enthält.



Für **CLIP-Melodie (VIP)** und **CLIP-Bild**: die Rufnummer des Anrufers muss übermittelt werden.

**Telefonbuch-Eintrag suchen/auswählen**





-  ▶  zum gesuchten Namen blättern
- oder
-  ▶  Anfangsbuchstaben (max. 8 Buchstaben) eingeben ... die Anzeige springt zum ersten Namen mit diesen Anfangsbuchstaben ▶  ggf. bis zum gewünschten Eintrag weiterblättern

Telefonbuch schnell durchblättern: ▶  ▶  **lang** drücken

**Eintrag anzeigen/ändern**

-  ▶  Eintrag auswählen ▶ **Ansehen** ▶  Feld auswählen, das geändert werden soll ▶ **Ändern**
- oder
-  ▶  Eintrag auswählen ▶ **Optionen** ▶ **Eintrag ändern** ▶ **OK**

**Einträge löschen**

- Einen** Eintrag löschen: ▶  ▶  Eintrag auswählen ▶ **Optionen** ▶  **Eintrag löschen** ▶ **OK**
- Alle** Einträge löschen: ▶  ▶ **Optionen** ▶  **Liste löschen** ▶ **OK** ▶ **Ja**

**Reihenfolge der Telefonbuch-Einträge festlegen**

Telefonbuch-Einträge können nach Vor- oder Nachnamen sortiert werden.

-  ▶ **Optionen** ▶  **Nachname zuerst / Vorname zuerst**

Enthält ein Eintrag keinen Namen, wird die Standard-Rufnummer in das Nachname-Feld übernommen. Diese Einträge werden an den Anfang der Liste gestellt, unabhängig von der Art der Sortierung.

Die Sortierreihenfolge ist wie folgt:

Leerzeichen | Ziffern (0-9) | Buchstaben (alphabetisch) | Restliche Zeichen.

---

Anzahl der freien Einträge im Telefonbuch anzeigen lassen



-  ▶ Optionen ▶  Speicherplatz ▶ OK

## Nummer ins Telefonbuch übernehmen

Nummern in das Telefonbuch übernehmen:

- aus einer Liste, z. B. der Anrufliste oder der Wahlwiederholungsliste
- beim Wählen einer Nummer



Die Nummer wird angezeigt oder ist markiert.

- Display-Taste  drücken oder **Optionen** ▶  **Nr. ins Telefonbuch** ▶ **OK** ... mögliche Optionen:

Neuen Eintrag erstellen:

- **<Neuer Eintrag>** ▶ **OK** ▶  Nummerntyp auswählen ▶ **OK** ▶ Eintrag vervollständigen ▶ **Sichern**

Nummer zu bestehendem Eintrag hinzufügen:

-  Eintrag auswählen ▶ **OK** ▶  Nummerntyp auswählen ▶ **OK** ... die Nummer wird eingetragen oder eine Abfrage zum Überschreiben einer bestehenden Nummer wird angezeigt ▶ ggf. Abfrage mit **Ja/Nein** beantworten ▶ **Sichern**





## vCard mit Bluetooth übertragen

Telefonbuch-Einträge im vCard-Format übertragen, z. B. zum Austauschen von Einträgen mit einem Mobiltelefon.



Der Bluetooth-Modus ist aktiviert.

Das andere Mobilteil/Mobiltelefon verfügt über Bluetooth.

-  ▶ ggf.  Eintrag auswählen ▶ **Optionen** ▶  **Eintrag senden / Liste senden** ▶  **vCard via Bluetooth** ... die Liste **Bekannte Geräte** wird angezeigt ▶  Gerät auswählen ▶ **OK**

## vCard mit Bluetooth empfangen

Sendet ein Gerät aus der Liste **Bekannte Geräte** eine vCard an Ihr Mobilteil, wird automatisch ein Telefonbuch-Eintrag erzeugt und eine Meldung im Display angezeigt.

Ist das sendende Gerät nicht in der Liste: ▶  die PIN des **sendenden** Bluetooth-Geräts eingeben ▶ **OK** ... die übertragene vCard steht als Telefonbuch-Eintrag zur Verfügung

## Kontakte von anderen Bluetooth-Geräten übertragen

Kontakte von Geräten nutzen, die über Bluetooth verbunden sind, z.B. Smartphones.



Bluetooth ist aktiviert, das andere Gerät ist als vertrauenswürdiges Gerät eingetragen, über Bluetooth verbunden und unterstützt den Austausch von Kontakten.

Am Smartphone: ▶ in den Bluetooth-Einstellungen für das OpenScape DECT Phone SL7 Zugriff auf die Kontakte freigeben



Das ferne Telefonbuch wird nur zum Anschauen geöffnet. Es ist nicht möglich, Einträge zu ändern oder zu löschen.

- ► **Telefonbuch** . . . die Liste der verfügbaren Telefonbücher wird angezeigt ► **Bluetooth Telefonb.** ► **OK** . . . vertrauenswürdige Geräte mit freigegebenen Kontakten werde angezeigt ► gewünschtes Gerät auswählen ► **Auswahl**

- Kontakt suchen:
- durch Liste blättern oder Anfangsbuchstaben eingeben
- Details anschauen:
- Eintrag auswählen ► **Ansehen**
- Rufnummer wählen:
- Eintrag auswählen ► Abheben-Taste drücken
  - oder: ► **Optionen** ► **Nummer verwenden** ► **OK**
  - ggf. Rufnummer auswählen ► **OK**
- Kontakt übertragen:
- Eintrag auswählen ► **Optionen** ► **Eintrag senden** ► **OK** ► ggf. Ziel-Telefonbuch auswählen ► **OK**
- weiteren Kontakt übertragen: ► **Ja**
- Übertragung beenden: ► **Nein**
- Alle Kontakte übertragen:
- **Optionen** ► **Liste senden** ► **OK** ► ggf. Ziel-Telefonbuch auswählen ► **OK**





Kontakte ohne Rufnummer werden ignoriert. Es werden Vor- und Nachname und maximal drei Telefonnummern angezeigt (**Mobil, Privat, Büro**), andere Informationen werden ignoriert.



Die Anzahl der angezeigten Kontakteinträge und die Sortierreihenfolge sind abhängig vom verbundenen Gerät und den dort festgelegten Zugriffsrechten.

---

## Eine Nummer aus dem Telefonbuch wählen

-  gewünschten Eintrag auswählen
- Abheben-Taste  drücken . . . Wenn nur eine Rufnummer gespeichert ist, wird diese gewählt. Sind mehrere Rufnummern vorhanden, werden diese in einer Auswahlliste angezeigt.

oder











-  gewünschte Rufnummer aus der Detailansicht des Eintrags auswählen: **Telefon (Privat)**, **Telefon (Büro)** oder **Telefon (Mobil)**
- Abheben-Taste  drücken . . . die Nummer wird gewählt

Telefonbücher

## Anruflisten







Das Telefon speichert verschiedene Anrufarten (entgangene, angenommene und abgehende Anrufe) in Listen.

### Lokale Anruflisten aktivieren/deaktivieren

- ▶  ▶ Tasten      drücken ... dann
  - zum Aktivieren: ▶  
  - zum Deaktivieren: ▶  

### Listeneintrag

Folgende Informationen werden in den Listeneinträgen angezeigt:

- Die Listenart (in der Kopfzeile)
- Symbol für die Art des Eintrags:
  -  **Entgangene Anrufe,**
  -  **Angenomm. Anrufe,**
  -  **Abgehende Anrufe** (Wahlwiederholungsliste)
- Nummer des Anrufers. Wenn die Nummer im Telefonbuch gespeichert ist, werden stattdessen der Name und der Nummerntyp ( **Telefon (Privat)**,  **Telefon (Büro)**,  **Telefon (Mobil)**) angezeigt. Bei verpassten Anrufen wird die Anzahl der verpassten Anrufe von dieser Nummer ebenfalls in eckigen Klammern angezeigt.
- Verbindung, über die der Anruf ein-/ausgegangen ist
- Datum und Uhrzeit des Anrufs (falls eingestellt)

### Anrufliste öffnen











Über Menü: •  ▶   **Anruflisten** ▶ **OK** ▶  Liste auswählen ▶ **OK**

Über Nachrichten-Taste (entgangene Anrufe): • Nachrichten-Taste  drücken ▶  **Entgangene Anrufe** ▶ **OK**

### Anrufer aus der Anrufliste zurückrufen

-  ▶   **Anruflisten** ▶ **OK** ▶  Liste auswählen ▶ **OK** ▶  Eintrag auswählen ▶ Abheben-Taste  drücken

## Weitere Optionen

-  ►   **Anruflisten** ► **OK** ►  Liste auswählen ► **OK** . . . mögliche Optionen:
  - Eintrag ansehen: ►  Eintrag auswählen ► **Ansehen**
  - Nummer ins Telefonbuch: ►  Eintrag auswählen ► **Optionen** ►  **Nr. ins Telefonbuch** ► **OK**
  - Eintrag löschen: ►  Eintrag auswählen ► **Optionen** ►  **Eintrag löschen** ► **OK**
  - Liste löschen: ► **Optionen** ►  **Liste löschen** ► **OK** ► **Ja**

---



## Nachrichtenlisten

Benachrichtigungen über entgangene Anrufe, Nachrichten auf dem Netz-Anrufbeantworter und entgangene Termine werden in Nachrichtenlisten gespeichert und können auf dem Display des Mobilteils angezeigt werden.

Sobald eine **neue Nachricht** eingeht, ertönt ein Hinweisston. Zusätzlich blinkt die Nachrichten-Taste  (falls aktiviert).



Symbole für die Nachrichtenart und die Anzahl neuer Nachrichten werden im Ruhezustand angezeigt.

Benachrichtigung für folgende Nachrichtenart vorhanden:

-  auf dem Netz-Anrufbeantworter
-  in der Liste der entgangenen Anrufe
-  in der Liste der entgangenen Termine

 Das Symbol für den Netz-Anrufbeantworter wird immer angezeigt, wenn die Nummer im Telefonbuch gespeichert ist. Die anderen Listen werden nur angezeigt, wenn sie Nachrichten enthalten.

Nachrichten anzeigen:

- Nachrichten-Taste  drücken . . . Nachrichtenlisten, die Nachrichten enthalten, werden angezeigt, **Netz-AB** wird immer angezeigt  
Eintrag **fett** markiert: neue Nachrichten vorhanden. In Klammern steht die Anzahl der neuen Nachrichten.  
Eintrag **nicht fett** markiert: keine neuen Nachrichten. In Klammern steht die Anzahl der alten Nachrichten.
-  Liste auswählen ► **OK** . . . die Anrufe bzw. Nachrichten werden aufgelistet  
Netz-Anrufbeantworter: Die Nummer des Netz-Anrufbeantworters wird gewählt.

 Die Nachrichtenliste enthält einen Eintrag für jeden Anrufbeantworter, der dem Mobilteil zugewiesen ist, z. B. für einen Netz-Anrufbeantworter.

## Anrufbeantworter

Der Anrufbeantworter nimmt eingehende Anrufe für das Mobilteil an.

### Voraussetzungen

Damit Sie Sprachnachrichten empfangen und anhören können, sind die folgenden Einstellungen erforderlich:

#### An der Telefonanlage



- Für die Verbindung, die dem Mobilteil zugeordnet ist, ist ein Netzanrufbeantworter eingerichtet.

#### Am Mobilteil

- In der Konfiguration des Mobilteils ist die Rufnummer eingetragen und der Netzanrufbeantworter ist aktiviert.

Wenden Sie sich ggf. an den Administrator des DECT-Netzwerks.

### Rufnummer am Mobilteil eingeben/ändern

-  ►   **Anrufbeantworter** ► **OK** ►  **Netz-AB** ► **OK** ►  Nummer des Netz-Anrufbeantworters eintragen bzw. ändern ► **Sichern**

### Nachrichten auf dem Mobilteil wiedergeben

- Taste  **lang** drücken

oder

- Nachrichtentaste  drücken ► **OK**

oder



-  ►   **Anrufbeantworter** ► **OK** ► **Nachricht. anhören** ► **OK**

Ansage über Lautsprecher hören: ► Lautsprechertaste  drücken

## Weitere Funktionen

### Akustikprofile

Das Telefon hat Akustikprofile zum Anpassen des Mobilteils an die Umgebungsbedingungen: **Profil Laut**, **Profil Leise**, **Profil Persönlich**. Mit dem **Profil Nicht stören** können Sie verhindern, dass ein eingehender Anruf am Mobilteil signalisiert wird.

-  **lang** drücken . . . das aktuell eingestellte Profil wird angezeigt
- Mit  zwischen den Profilen wechseln

oder

-  Profil auswählen ► **OK**





Mikrofon-Empfindlichkeit auf laute Umgebung einstellen:

- Während eines Gesprächs  **lang** drücken

#### Profil Nicht stören

-  **lang** drücken ►  Profil auswählen

oder

-  ►   **Töne und Signale** ► **OK** ►  **Nicht stören** ► **Ändern** ( = ein)
- Das Ruhe-Display zeigt **"Nicht stören" aktiviert**. In der Statuszeile erscheint 
- Eingehende Anrufe werden nicht signalisiert aber in die Anrufliste als entgangener Anruf übernommen.
- Die meisten Benachrichtigungen werden blockiert. Ausnahmen: Termine, Wecker, Jahrestage.



Ein eingehender Anruf belegt eine Leitung, auch wenn er nicht signalisiert wird. Sind alle Leitungen der Basis belegt, können Sie nicht mehr anrufen.

#### Akustikprofile

Die Profile sind im Lieferzustand wie folgt eingestellt:

Lieferzustand		Profil Laut	Profil Leise	Profil Persönlich
Vibrations-Alarm		Ein	Wie <b>Profil Persönlich</b>	Aus
Klingelton		Ein	Aus	Ein
Klingelton-Lautstärke	intern	5	Aus	5
	extern	5	Aus	5
Mobilteil-Lautstärke	Hörer	5	3	3
	Freisprechen	5	3	3
Hinweistöne	Tastenklick	Ja	Nein	Ja
	Akkuton	Ja	Ja	Ja
	Bestätigungston	Ja	Nein	Ja

Aufmerksamkeitston bei eingehendem Anruf für **Profil Leise** aktivieren: ► nach Umschalten ins **Profil Leise** Display-Taste **Beep** drücken . . . in der Statuszeile erscheint



Das eingestellte Profil bleibt bei Aus- und Wiedereinschalten des Mobilteils erhalten.

Änderungen an den in der Tabelle aufgeführten Einstellungen:

- gelten im **Profil Laut** und **Profil Leise** nur solange das Profil nicht gewechselt wird.
- werden im **Profil Persönlich** dauerhaft für dieses Profil gespeichert.

## Kalender

Sie können sich an bis zu **30 Termine** erinnern lassen.

Im Kalender ist der aktuelle Tag weiß umrandet, an Tagen mit Terminen sind die Ziffern farbig dargestellt. Bei der Auswahl eines Tages wird dieser farbig umrandet.

### Termin im Kalender speichern



Datum und Uhrzeit sind eingestellt.

- ► **Organizer** ► **OK** ► **Kalender** ► **OK** ► gewünschten Tag auswählen ► **OK** . . . dann
  - Ein-/ausschalten: • **Aktivierung:** **Ein** oder **Aus** auswählen
  - Datum eingeben: • **Datum** . . . der ausgewählte Tag ist voreingestellt ► neues Datum eingeben
  - Zeit eingeben: • **Zeit** ► Stunde und Minute des Termins eingeben
  - Titel festlegen: • **Text** ► eine Bezeichnung für den Termin eingeben (Z. B. Abendessen, Meeting)
  - Signalisierung festlegen: • **Signal** ► Melodie des Erinnerungsrufs auswählen oder akustische Signalisierung deaktivieren
  - Termin speichern: • **Sichern**



Wenn bereits ein Termin eingetragen ist: ► **<Neuer Eintrag>** ► **OK** ► dann Daten für den Termin eingeben.

### Signalisierung von Terminen/Jahrestagen

Jahrestage werden aus dem Telefonbuch übernommen und als Termin angezeigt. Ein Termin/Jahrestag wird im Ruhezustand angezeigt und 60 Sek. lang mit der ausgewählten Klingelmelodie signalisiert.

Erinnerungsruf quittieren und beenden: ► Display-Taste **Aus** drücken



Während eines Gesprächs wird ein Erinnerungsruf **einmal** mit einem Hinweiston am Mobilteil signalisiert.

---

## Anzeige entgangener (nicht quittierter) Termine/Jahrestage

Folgende Termine und Jahrestage werden in der Liste **Entgangene Termine** gespeichert:

- Der Termin-/Jahrestagsruf wurde nicht quittiert.
- Der Termin/Jahrestag wurde während eines Anrufs signalisiert.
- Das Mobilteil war zum Zeitpunkt eines Termins/Jahrestags ausgeschaltet.

Es werden die letzten 10 Einträge gespeichert. Im Display wird das Symbol  und die Anzahl der neuen Einträge angezeigt. Der neueste Eintrag steht am Anfang der Liste.

Liste öffnen

- Nachrichten-Taste  drücken ▶  **Entg. Termine** ▶ **OK** ▶  ggf. in der Liste blättern

oder











-  ▶   **Organizer** ▶ **OK** ▶  **Entgangene Termine** ▶ **OK**

Jeder Eintrag wird mit Nummer oder Name, Datum und Uhrzeit angezeigt. Der neueste Eintrag steht am Anfang der Liste.

Termin/Jahrestag löschen: ▶ **Löschen**

---

## Gespeicherte Termine anzeigen/ändern/löschen







-  ▶   **Organizer** ▶ **OK** ▶  **Kalender** ▶ **OK** ▶  Tag auswählen ▶ **OK**  
... die Terminliste wird angezeigt ▶  Termin auswählen ... mögliche Optionen:
  - Termin details anzeigen: • **Ansehen** ... die Einstellungen des Termins werden angezeigt
  - Termin ändern: • **Ansehen** ▶ **Ändern**  
• oder ▶ **Optionen** ▶  **Eintrag ändern** ▶ **OK**
  - Termin aktivieren/deaktivieren: • **Optionen** ▶  **Aktivieren/Deaktivieren** ▶ **OK**
  - Termin löschen: • **Optionen** ▶  **Eintrag löschen** ▶ **OK**
  - Alle Termine des Tages löschen: • **Optionen** ▶  **Alle Termine lösch.** ▶ **OK** ▶ **Ja**

---

## Timer

---

### Timer einstellen (Countdown)

-  ▶   **Organizer** ▶ **OK** ▶  **Timer** ▶ **OK** ▶ ... dann
  - Ein-/ausschalten: ▶ **Aktivierung:**  **Ein** oder **Aus** auswählen
  - Dauer einstellen: ▶  **Dauer** ▶  Stunden und Minuten für den Timer eingeben  
Min.: 00:01 (eine Minute); Max.: 23:59 (23 Stunden, 59 Minuten)
  - Timer speichern: ▶ **Sichern**

Der Timer beginnt den Countdown. Im Ruhe-Display werden das Symbol  und die verbleibenden Stunden und Minuten angezeigt, solange bis eine Minute unterschritten wird. Ab dann werden die verbleibenden Sekunden heruntergezählt. Am Ende des Countdowns wird der Alarm ausgelöst.







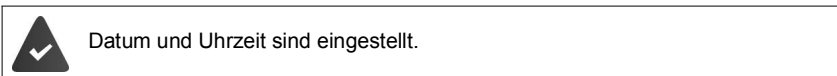





## Alarm ausschalten/wiederholen

- Alarm ausschalten: • **Aus**
- Alarm wiederholen: • **Neustart** . . . das Timer-Display wird wieder angezeigt ▶ ggf. eine andere Dauer einstellen ▶ **Sichern** . . . der Countdown wird erneut gestartet

## Wecker



## Wecker ein-/ausschalten und einstellen

-  ▶   **Wecker** ▶ **OK** . . . dann
  - Ein-/ausschalten: • **Aktivierung:**  **Ein** oder **Aus** auswählen
  - Weckzeit einstellen: •  **Zeit** ▶  Stunde und Minute eingeben
  - Tage festlegen: •  **Zeitraum** ▶  zwischen **Montag-Freitag**, **Einmalig** und **Täglich** wählen
  - Lautstärke einstellen: •  **Lautstärke** ▶  Lautstärke in 5 Stufen oder Crescendo (zunehmende Lautstärke) einstellen
  - Weckruf einstellen: •  **Melodie** ▶  Klingelmelodie für den Weckruf auswählen
  - Einstellung speichern: • **Sichern**

Bei aktiviertem Wecker wird im Ruhezustand das Symbol  und die Weckzeit angezeigt.

## Weckruf

Ein Weckruf wird im Display angezeigt und mit der ausgewählten Klingelmelodie signalisiert. Der Weckruf ertönt 60 Sek. lang. Wird keine Taste gedrückt, wird er nach 5 Minuten wiederholt. Nach der zweiten Wiederholung wird der Weckruf für 24 Stunden ausgeschaltet.



Während eines Gesprächs wird ein Weckruf nur durch einen kurzen Ton signalisiert.

## Weckruf ausschalten/nach Pause wiederholen (Schlummermodus)

Weckruf ausschalten: ▶ **Aus**

Weckruf wiederholen (Schlummermodus): ▶ **Snooze** oder beliebige Taste drücken . . . der Weckruf wird ausgeschaltet und nach 5 Minuten wiederholt.

---

## Schutz vor unerwünschten Anrufen

---

### Zeitsteuerung für externe Anrufe



Datum und Uhrzeit sind eingestellt.

Zeitraum eingeben, in dem das Mobilteil bei externen Anrufen nicht klingeln soll, z. B. nachts.

- ▶ ▶ **Töne und Signale** ▶ **OK** ▶ **Klingeltöne (Mobil.)** ▶ **OK** ▶ **Zeitsteuerung** ▶ **OK** ▶ . . . dann

Ein-/  
ausschalten:

- **Ein** oder **Aus** auswählen

Zeit eingeben:

- zwischen **Nicht klingeln von** und **Nicht klingeln bis** wechseln ▶ Beginn und Ende des Zeitraums 4-stellig eingeben

Speichern:

- **Sichern**



Die Zeitsteuerung gilt nur an dem Mobilteil, an dem die Einstellung vorgenommen wird.

Bei Anrufen, denen im Telefonbuch eine VIP-Gruppe zugewiesen ist, klingelt das Telefon immer.

---

### Ruhe vor anonymen Anrufen

Das Mobilteil klingelt bei Anrufen ohne Rufnummernübermittlung nicht.

- ▶ ▶ **Töne und Signale** ▶ **OK** ▶ **Klingeltöne (Mobil.)** ▶ **OK** ▶ **Anonym.Rufe aus** ▶ **Ändern** ( = aktiviert) . . . der Anruf wird nur im Display signalisiert

---

### Klingelton in Ladeschale ausschalten





Das Mobilteil klingelt nicht, wenn es in der Ladeschale steht. Ein Anruf wird nur im Display signalisiert.

- ▶ ▶ **Töne und Signale** ▶ **OK** ▶ **Klingeltöne (Mobil.)** ▶ **OK** ▶ **Stilles Laden** ▶ **Ändern** ( = Klingelton ist in Ladeschale ausgeschaltet)

---

## Klingelton ausschalten (Nicht stören)

Mit der Funktion **Nicht stören** können Sie verhindern, dass ein eingehender Anruf am Mobilteil signalisiert wird.

-  ▶   **Töne und Signale** ▶ **OK** ▶  **Nicht stören** ▶ **Ändern** ( = aktiviert)
- Das Ruhe-Display zeigt "**Nicht stören**" **aktiviert**.
- Eingehende Anrufe werden nicht signalisiert aber in die Anrufliste als entgangener Anruf übernommen.
- Die meisten Benachrichtigungen werden blockiert. Ausnahmen: Termine, Wecker, Jahrestage.



Ein eingehender Anruf belegt eine Leitung, auch wenn er nicht signalisiert wird. Sind alle Leitungen der Basis belegt, können Sie nicht mehr anrufen.

## Media-Pool







Im Media-Pool des Mobilteils sind Sounds für Klingeltöne und Bilder, die als Anruferbilder (CLIP-Bilder) bzw. als Screensaver verwendet werden können, gespeichert. Es sind verschiedene mono- und polyphone Sounds und Bilder voreingestellt.

Medien-Typen:

Typ	Format
<b>Sound</b> Klingeltöne Monophon Polyphon importierte Sounds	intern intern intern WMA, MP3, WAV
<b>Bild</b> CLIP-Bild Screensaver	BMP, JPG, GIF 240 x 172 Pixel 240 x 320 Pixel

Falls nicht genügend Speicherplatz vorhanden ist, müssen Sie vorher ein oder mehrere Bilder oder Sounds löschen.

### Bilder (für Screensaver und CLIP) und Sounds verwalten





-  ►   **Extras** ► **OK** ►  **Media-Pool** ► **OK** ... mögliche Optionen:
  - Bild ansehen:  **Screensavers / CLIP-Bilder** auswählen ► **OK** ►  Bild auswählen ► **Ansehen** ... das markierte Bild wird angezeigt
  - Sound abspielen:  **Sounds** ► **OK** ► mit  Sound auswählen ... der markierte Sound wird abgespielt
- Lautstärke einstellen: ► **Optionen** ► **Lautst.** ► **OK** ►  Lautstärke auswählen ► **Sichern**



Ist ein Bild/Sound nicht löschar, stehen die entsprechenden Optionen nicht zur Verfügung.

### Speicherplatz überprüfen

Freien Speicherplatz für Screensaver und CLIP-Bilder anzeigen.

-  ►   **Extras** ► **OK** ►  **Media-Pool** ► **OK** ►  **Speicherplatz** ► **OK** ... der freie Speicherplatz in Prozent wird angezeigt

## Bluetooth

Das Mobilteil kann mittels Bluetooth™ schnurlos mit anderen Geräten kommunizieren, die ebenfalls diese Technik verwenden, z. B. zum Anschluss eines Bluetooth-Headsets oder Hörgeräts.



Bluetooth ist aktiviert und die Geräte sind am Mobilteil angemeldet.

Folgende Geräte können angeschlossen werden:

- Ein Bluetooth-Headset oder Hörgerät



Das Headset/Hörgerät verfügt über das **Headset-** oder das **Handsfree-Profil**. Sind beide Profile verfügbar, wird über das Handsfree-Profil kommuniziert.

Der Verbindungsaufbau zum Headset kann bis zu 5 Sekunden dauern, sowohl bei Gesprächsannahme am Headset und Übergabe an das Headset, als auch beim Wählen vom Headset aus.

- Bis zu 30 Datengeräte (PCs, Tablets oder Mobiltelefone) zum Übermitteln von Adressbuch-Einträgen als vCard oder zum Austausch von Daten mit dem Rechner.  
Zur weiteren Verwendung der Rufnummern müssen Vorwahlnummer (Länder- und Ortsvorwahlnummer) im Telefon gespeichert sein.

Bedienung der Bluetooth-Geräte → Bedienungsanleitungen der Geräte

### Bluetooth-Modus aktivieren/deaktivieren

- ▶ **Bluetooth** ▶ **OK** ▶ **Aktivierung** ▶ **Ändern** (☑ = aktiviert)
- Falls die Ortsvorwahlnummer noch nicht gespeichert ist: ▶ Ortsvorwahl eingeben ▶ **OK**

Das Mobilteil zeigt im Ruhezustand den aktivierten Bluetooth-Modus mit dem Symbol an.

### Gerät sichtbar/unsichtbar machen

Wenn Bluetooth aktiviert wird, ist das Mobilteil fünf Minuten lang für Bluetooth-Geräte in Reichweite sichtbar. Danach wird es unsichtbar gemacht.

Gerät wieder sichtbar machen:

- ▶ **Bluetooth** ▶ **OK** ▶ **Sichtbarkeit** ▶ **Ändern** (☑ = aktiviert)
- Solange das Mobilteil sichtbar ist, blinkt das Symbol in der Statusleiste.



Auch wenn das Mobilteil unsichtbar ist, werden Anfragen von Geräten, die als vertrauenswürdig bekannt sind, akzeptiert.

## Bluetooth-Geräte anmelden

Die Entfernung zwischen dem Mobilteil im Bluetooth-Modus und dem eingeschalteten Bluetooth-Gerät (Headset oder Datengerät) sollte max. 10 m betragen.



Es kann nur ein Headset/Hörgerät angemeldet werden. Werden mehrere Headsets gefunden, aktivieren Sie das gewünschte mit dem Kontrollkästchen (☑ = aktiviert).

- ► ► **Bluetooth** ► **OK** ► ► **Suche BT Geräte** ► **OK** ... die Suche wird gestartet (kann bis zu 30 Sekunden dauern) ... die Namen gefundener Geräte werden angezeigt ... mögliche Optionen:
  - Gerät anmelden:
    - **Optionen** ► ► **Gerät vertrauen** ► **OK**

Das weitere Vorgehen ist abhängig von dem Gerät, mit dem die Verbindung hergestellt werden soll. Normalerweise zeigen beide Geräte einen identischen Authentifizierungscode.

  - Authentifizierungscode an beiden Geräten bestätigen ... die Geräte werden verbunden, das Gerät wird in die Liste der bekannten Geräte aufgenommen
- Informationen anzeigen:
  - ggf. **Gerät auswählen** ► **Ansehen** ... der Gerätename und die Geräteadresse werden angezeigt, sowie die für dieses Gerät möglichen Funktionen
- Suche wiederholen:
  - **Optionen** ► **Suche wiederholen** ► **OK**
- Suche abbrechen:
  - **Abbruch**

## Liste der bekannten (vertrauten) Geräte bearbeiten

### Liste öffnen

- ► ► **Bluetooth** ► **OK** ► ► **Bekannte Geräte** ► **OK** ... die bekannten Geräte werden aufgelistet, ein Symbol kennzeichnet die Art des Geräts



Bluetooth-Headset



Bluetooth-Datengerät

Ist ein Gerät verbunden, wird in der Kopfzeile des Displays das entsprechende Symbol anstelle von angezeigt.

### Einträge bearbeiten

- ► ► **Bluetooth** ► **OK** ► ► **Bekannte Geräte** ► **OK** ► Eintrag auswählen ... mögliche Optionen:
  - Eintrag ansehen:
    - **Ansehen** ... der Gerätename und die Geräteadresse werden angezeigt ► Zurück mit **OK**
  - Gerät abmelden:
    - **Optionen** ► **Eintrag löschen** ► **OK**
  - Alle Geräte abmelden:
    - **Optionen** ► **Liste löschen** ► **OK**
  - Namen ändern:
    - **Optionen** ► **Name ändern** ► **OK** ► Namen ändern ► **Sichern**



Wird ein eingeschaltetes Bluetooth-Gerät abgemeldet, so versucht es möglicherweise, sich erneut als „nicht angemeldetes Gerät“ zu verbinden.

---

## Nicht angemeldetes Bluetooth-Gerät ablehnen/annehmen

Das Mobilteil ist für andere Bluetooth-Geräte nur fünf Minuten lang sichtbar, wenn Bluetooth aktiviert wird oder wenn Sie die Sichtbarkeit aktivieren (→ S. 40). Nur in diesem Zeitraum kann ein Gerät eine Verbindung anfordern. Ein Verbindungsaufbau kann nur erfolgen, wenn Sie ebenfalls einen Anmeldevorgang starten.

- Anmeldevorgang starten wie im Abschnitt **Bluetooth-Geräte anmelden** beschrieben.

---

## Bluetooth-Name des Mobilteils ändern

Mit dem Namen wird das Mobilteil an einem anderen Bluetooth-Gerät angezeigt.

- ▶ **Bluetooth** ▶ **OK** ▶ **Eigenes Gerät** ▶ **OK** . . . der Name und die Geräteadresse werden angezeigt ▶ **Ändern** ▶ Name ändern ▶ **Sichern**

---

## Einsatz als Bluetooth-Beacon

Das OpenScape DECT Phone SL7 kann als Bluetooth-Beacon genutzt werden. Es ist damit in Systemen einsetzbar, in denen über BLE (Bluetooth Low Energy) kommuniziert wird, z. B. zur Lokalisierung des Geräts, für Asset Tracking, zum Einsatz in einem Alarmsystem, . . .

Die Beacon-Funktion wird durch einen Administrator aktiviert und eingerichtet. Welche Funktion das Mobilteil dabei einnimmt, ist abhängig von dem System in dem es eingesetzt wird.

Ist am Mobilteil die Beacon-Funktion aktiviert, wird in der Statusleiste das Symbol angezeigt.

Für weitere Informationen wenden Sie sich an Ihren Administrator.

# Telefon einstellen

## Sprache ändern

- ► ► **Einstellungen** ► **OK** ► **Sprache** ► **OK** ► Sprache auswählen ► **Auswahl** (⊙ = ausgewählt)

Wenn eine unverständliche Sprache eingestellt ist:

- ► Tasten **9** **5** **langsam** nacheinander drücken ► richtige Sprache auswählen ► rechte Display-Taste drücken

## Land auswählen

Wählen Sie das Land, in dem Sie das Telefon benutzen. Ihre Auswahl wird für länderspezifische Voreinstellungen genutzt.

- ► ► **Einstellungen** ► **OK** ► **Telefonie** ► **OK** ► **Land** ► **OK** ► Land auswählen ► **Auswahl** (⊙ = ausgewählt)

## Display und Tastatur

### Screensaver

Für die Anzeige im Ruhezustand stehen als Screensaver eine Digital- oder Analoguhr und verschiedene Bilder zur Auswahl.

- ► ► **Einstellungen** ► **OK** ► **Display + Tastatur** ► **OK** ► **Screensaver** ► **Ändern** (☑ = ein) ... dann

Ein-/ausschalten: • **Aktivierung:** ... mit **Ein** oder **Aus** auswählen

Screensaver auswählen:

- **Auswahl** ► ... mit Screensaver auswählen (**Digitaluhr** / **Analoguhr** / <Bilder> / **Dia-Show**)

Screensaver ansehen: • **Ansehen**

Screensaver ansehen:

Auswahl speichern: • **Sichern**

Der Screensaver wird etwa 10 Sekunden nachdem das Display in den Ruhezustand gewechselt ist, aktiviert.



Es werden alle Bilder aus dem Ordner **Screensaver** des **Media-Pool** zur Auswahl angeboten.

### Screensaver beenden

- Auflegen-Taste **kurz** drücken ... das Display geht in den Ruhezustand

---

## Großschrift

Schrift und Symbole in Anruflisten und im Adressbuch vergrößert darstellen lassen, um die Lesbarkeit zu verbessern. Es wird nur noch ein Eintrag im Display angezeigt und Namen werden ggf. abgekürzt.

- ► **Einstellungen** ► **OK** ► **Display + Tastatur** ► **OK** ► **Großschrift** ► **Ändern** ( = aktiviert)

---

## Farbschema

Das Display kann in verschiedenen Farbkombinationen angezeigt werden.

- ► **Einstellungen** ► **OK** ► **Display + Tastatur** ► **OK** ► **Farbschema** ► **OK** ► ... mit gewünschtes Farbschema auswählen ► **Auswahl** ( = ausgewählt)

---

## Display-Beleuchtung

Die Display-Beleuchtung schaltet sich immer ein, sobald das Mobilteil aus der Basis-/Ladeschale genommen oder eine Taste gedrückt wird. Hierbei gedrückte **Ziffern-Tasten** werden zur Wahlvorbereitung ins Display übernommen.

Display-Beleuchtung für den Ruhezustand ein-/ausschalten:

- ► **Einstellungen** ► **OK** ► **Display + Tastatur** ► **OK** ► **Display-Beleucht.** ► **OK** ► mit auswählen, wann die Einstellung gelten soll (**In Ladeschale / Außerh. Ladeschale / Im Gespräch**) ► jeweils mit **Ein** oder **Aus** auswählen ► **Sichern**



Bei eingeschalteter Display-Beleuchtung kann sich die Bereitschaftszeit des Mobilteils beträchtlich verringern.

---

## Funktionstaste

Sie können die Funktion der Funktionstaste ändern.

- ► **Einstellungen** ► **OK** ► **Display + Tastatur** ► **OK** ► **Display-Beleucht.** ► **OK** ... dann

- Aktivieren:
- **Aktivierung** ► **Ein** oder **Aus** auswählen
- Funktion auswählen:
- **Funktion** ► Funktion auswählen:
  - **Kurzwahl, Alarm-Taste, Abheben-Taste**

Je nach Funktion haben Sie folgende weitere Optionen:

- Tastatur gesperrt:
- **Taste gesperrt** oder **Taste aktiv** auswählen
- Rufausgabe:
- **Hörerbetrieb** oder **Freisprechbetrieb** auswählen
- Ruf an:
- Nummer eingeben oder aus dem Telefonbuch auswählen
- Funktions-Taste PIN:
- PIN eingeben
  - **Sichern**

Für die Alarm-Tasten-Funktion gibt es zusätzliche Optionen:

- Kurz drücken: • **Ein** oder **Aus** auswählen
- Lang drücken: • **Ein** oder **Aus** auswählen
- Alarm Verzögerung: • Verzögerung auswählen:
  - **Aus / 5 Sek. / 10 Sek. / 15 Sek. / 30 Sek.**
- Melodie auswählen
- Lautstärke auswählen

---

## Tasten-Beleuchtung

Helligkeit der Tasten-Beleuchtung in fünf Stufen einstellen.

- ► **Einstellungen** ► **OK** ► **Display + Tastatur** ► **OK** ► **Tasten-Beleucht.** ► **OK** ► ... mit **Helligkeit** (1 - 5) auswählen ► **Sichern**

---

## Automatische Tastensperre ein-/ausschalten

Tastatur automatisch sperren, wenn das Mobilteil ca. 15 Sekunden im Ruhezustand ist.

- ► **Einstellungen** ► **OK** ► **Display + Tastatur** ► **OK** ► **Aut.Tastensperre** ► **Ändern** ( = ein)

---

## Töne und Signale

---

### Gesprächslautstärke

Lautstärke von Hörer, Freisprecheinrichtung oder Headset in 5 Stufen unabhängig voneinander einstellen.



Änderungen werden nur im **Profil Persönlich** dauerhaft gespeichert.

### Während eines Gesprächs

- **Gesprächslautst.** ► mit Lautstärke auswählen ► **Sichern** ... die Einstellung wird gespeichert

### Im Ruhezustand

- **Gesprächslautst.** ► mit auswählen, wofür die Einstellung gelten soll (**Hörer / Freisprechen / Kabel-Headset**) ► mit Lautstärke auswählen ► **Sichern** ... die Einstellung wird gespeichert

oder

- ► **Töne und Signale** ► **OK** ► **Gesprächslautst.** ► **OK** ► mit auswählen, wofür die Einstellung gelten soll (**Hörer / Freisprechen / Kabel-Headset**) ► mit Lautstärke einstellen ► **Sichern**

---

## Automatische Lautstärkeregelung



Für die Klingelton-Lautstärke ist **nicht** Crescendo eingestellt (→ S. 47).

Das Telefon kann die Lautstärke des Hörers und des Klingeltons automatisch an die Umgebungslautstärke anpassen. Dabei können Sie die Empfindlichkeit einstellen, mit der das Telefon auf Veränderungen des Geräuschpegels reagieren soll (**Maximal, Hoch, Mittel, Niedrig, Minimal**).

- ▶ ▶ **Töne und Signale** ▶ **OK** ▶ **Autom. Lautstärke** ▶ **OK** ▶ **Autom. Hörerlautst./Auto. Tonruflautst.** ▶ **Ändern**
  - Ein-/ausschalten: • **Aktivierung:** mit **Ein** oder **Aus** auswählen
  - Sensor einstellen: • **Empfindlichkeit** ▶ mit die Empfindlichkeit des Sensors einstellen
  - Speichern: • **Sichern**

---

## Headset – Korrektur der Lautstärke

Gesprächslautstärke für das kabelgebundene Headset anpassen. Zusätzlich zu den Standardeinstellungen für die Gesprächslautstärke können Sie hiermit Besonderheiten der Audio-Einstellungen Ihres Headsets ausgleichen.

- ▶ ▶ **Töne und Signale** ▶ **OK** ▶ **Headset-Korrektur** ▶ **Lautstärke einstellen** ▶ **Sichern**

---

## Mikrofonempfindlichkeit

Empfindlichkeit des Mikrofons für den Hörer oder das kabelgebundene Headset einstellen. Sie können damit in lauten Umgebungen und bei Echo eine bessere Akustik erreichen.

- ▶ ▶ **Töne und Signale** ▶ **OK** ▶ **Mikrofon Empfindl.** ▶ **OK** ▶ mit auswählen, wofür die Einstellung gelten soll (**Hörer / Kabel-Headset**) ▶ mit Empfindlichkeit einstellen ▶ **Sichern**

---

## Hörer- und Freisprechprofil

Profil für **Hörer** und **Freisprechen** auswählen, um das Telefon optimal an die Umgebungssituation anzupassen. Prüfen Sie selbst, welches Profil Ihnen und Ihrem Gesprächspartner am angenehmsten ist.

- ▶ ▶ **Töne und Signale** ▶ **OK** ▶ **Akustikprofile** ▶ **Hörerprofile / Freisprechprofile** ▶ **OK** ▶ Profil auswählen ▶ **Auswahl** (☉ = ausgewählt)

**Hörerprofile:** **Hohe Frequenz** oder **Tiefe Frequenz** (Lieferzustand)







**Freisprechprofile:** **Standard** (Lieferzustand) oder **Echo reduziert**

---

## Klingeltöne

### Klingelton-Lautstärke

Unterschiedliche Klingelton-Lautstärke einstellen für interne und externe Anrufe und andere konfigurierte Verbindungen (Gruppen-Rufe, Türsprechstelle, Notrufe) oder für alle externen Anrufe die gleiche Klingelton-Lautstärke einstellen.

-  ▶   **Töne und Signale** ▶ **OK** ▶  **Klingeltöne (Mobil.)** ▶ **OK** ▶ **Lautstärke** ▶ **OK** ▶  **Interne Anrufe und Termine** oder **Externe Anrufe** auswählen ▶  Lautstärke in 5 Stufen oder Crescendo (zunehmende Lautstärke) einstellen ▶ **Sichern**



Änderungen werden nur im **Profil Persönlich** dauerhaft gespeichert.

### Klingelmelodie

Unterschiedliche Klingeltöne einstellen für interne und externe Anrufe und andere konfigurierte Verbindungen (Gruppen-Rufe, Türsprechstelle, Notrufe) oder für alle externen Anrufe den gleichen Klingelton einstellen.

-  ▶   **Töne und Signale** ▶ **OK** ▶  **Klingeltöne (Mobil.)** ▶ **OK** ▶  **Melodien** ▶ **OK** ▶  **Für interne Anrufe** oder **Für externe Anrufe** auswählen ▶  jeweils Klingelton/Melodie auswählen ▶ **Sichern**

### Klingelton ein-/ausschalten

Klingelton auf Dauer ausschalten

-  **lang** drücken ▶ **Profil Leise** einstellen ... in der Statuszeile erscheint 
- oder: „Nicht stören“ aktivieren
-  ▶   **Töne und Signale** ▶ **OK** ▶  **Nicht stören** ▶ **Ändern** ( = aktiviert)

Klingelton auf Dauer einschalten

-  **lang** drücken ▶ **Profil Laut** oder **Profil Persönlich** einstellen

Klingelton für den aktuellen Anruf ausschalten

- **Ruf aus** oder Auflegen-Taste  drücken

### Aufmerksamkeitston (Beep) ein-/ausschalten

Statt des Klingeltons einen Aufmerksamkeitston (Beep) einschalten:





-  **lang** drücken ▶ **Profil Leise** wählen ▶ **Beep** innerhalb von 3 Sekunden drücken ... in der Statuszeile erscheint 

Aufmerksamkeitston wieder ausschalten: ▶  **lang** drücken ▶ Profil wechseln

---

## Vibrations-Alarm











Eingehende Anrufe und andere Meldungen werden durch Vibration angezeigt

-  ▶   **Töne und Signale** ▶ **OK** ▶  **Vibration** ▶ **Ändern** ( = ein)

---

## Hinweistöne



Das Mobilteil weist akustisch auf verschiedene Tätigkeiten und Zustände hin. Diese Hinweistöne können Sie unabhängig voneinander ein-/ausschalten.

-  ▶   **Töne und Signale** ▶ **OK** ▶  **Hinweistöne** ▶ **OK** ... dann  
Ton bei Tastendruck: ▶ **Tastenklick:**  **Ein** oder **Aus** auswählen  
Bestätigungs-/Fehlerton nach Eingaben, Hinweiston beim Eintreffen neuer Nachricht:  
▶  **Bestätigungen:** ▶  **Ein** oder **Aus** auswählen  
Warnton bei verbleibender Gesprächszeit unter 10 Minuten (alle 60 Sekunden):
  -  **Akkuton:** ▶  **Ein** oder **Aus** auswählenWarnton, wenn sich das Mobilteil aus der Reichweite der Basis bewegt:
  -  **Außer Reichweite:** ▶  **Ein** oder **Aus** auswählen
  - **Sichern**Einstellung speichern:
  - **Sichern**

---

## Automatische Rufannahme

Bei der automatischen Rufannahme nimmt das Mobilteil einen ankommenden Anruf an, sobald es aus der Ladeschale genommen wird.









-  ▶   **Einstellungen** ▶ **OK** ▶  **Telefonie** ▶ **OK** ▶ **Auto-Rufannahm.** ▶ **Ändern** ( = aktiviert)

Unabhängig von der Einstellung **Auto-Rufannahm.** wird die Verbindung beendet, sobald Sie das Mobilteil in die Ladeschale stellen. Ausnahme: Sie halten die Freisprech-Taste  beim Hineinstellen und weitere 2 Sekunden gedrückt.

---

## Notrufnummern

Sie können bis zu drei Rufnummern als Notrufnummern eingeben, die Sie auch wählen können, wenn die PIN-geschützte Tastensperre aktiv ist.

-  ▶   **Einstellungen** ▶ **OK** ▶  **Telefonie** ▶ **OK** ▶  **Notrufnummern** ▶ **OK** ▶  Eintrag auswählen (--- = leerer Eintrag) ▶ **Ändern** ▶  Bezeichnung für die Notrufnummer eingeben ▶  ▶  Rufnummer eingeben ▶ **Sichern**
- Eintrag löschen: ▶ Name und Rufnummer mit  löschen ▶ **Sichern**

---

## Schnellzugriff auf Nummern und Funktionen

---

### Ziffern-Tasten mit Nummer belegen (Kurzwahl)

Die Tasten  bis  können mit je einer Nummer aus dem Telefonbuch belegt werden.



Die Ziffern-Taste ist noch nicht mit einer Nummer belegt.

- Ziffern-Taste **lang** drücken

oder

- Ziffern-Taste **kurz** drücken ▶ Display-Taste **Kurzwahl** drücken

Das Telefonbuch wird geöffnet.

-  Eintrag auswählen ▶ **OK** ▶ ggf. mit  Nummer auswählen ▶ **OK** ... der Eintrag ist auf der Ziffern-Taste gespeichert



Wird der Eintrag im Telefonbuch später gelöscht, wirkt sich das nicht auf die Belegung der Ziffern-Taste aus.

### Nummer wählen

- Ziffern-Taste **lang** drücken ... die Nummer wird sofort gewählt

oder

- Ziffern-Taste **kurz** drücken ... auf der linken Display-Taste wird die Nummer/der Name (ggf. abgekürzt) angezeigt ▶ Display-Taste drücken ... die Nummer wird gewählt

### Belegung einer Ziffern-Taste ändern

- Ziffern-Taste **kurz** drücken ▶ **Ändern** ... das Telefonbuch wird geöffnet ... mögliche Optionen:

Belegung ändern: •  Eintrag auswählen ▶ **OK** ▶ ggf. Nummer auswählen ▶ **OK**

Belegung löschen: • **Ohne Fkt.**

---

## Display-Taste belegen / Belegung ändern

Die linke und rechte Display-Taste sind im Ruhezustand mit einer **Funktion** vorbelegt. Sie können die Belegung ändern.

- Im Ruhezustand linke oder rechte Display-Taste **lang** drücken . . . die Liste der möglichen Tastenbelegungen wird geöffnet ▶  Funktion auswählen ▶ **OK** . . . die Belegung der Display-Taste wird geändert

Mögliche Funktionen: **Anruflisten, INT, Kurzwahl, Timer, Wecker, Kalender, Bluetooth, Wahlwiederholung, Nicht stören, Mobilteiltelefonbuch, R-Funktion**

### Funktion starten

Im Ruhezustand des Telefons: ▶ Display-Taste **kurz** drücken . . . die zugeordnete Funktion wird ausgeführt

---

## Mobilteil-PIN ändern

Das Mobilteil ist durch eine PIN gegen unbefugte Benutzung geschützt. Die Mobilteil-PIN muss z. B. beim Ausschalten der Tastensperre eingegeben werden.

4-stellige PIN des Mobilteil ändern (Lieferzustand: 0000):

-  ▶   **Einstellungen** ▶ **OK** ▶  **System** ▶ **OK** ▶  **Mobilteil-PIN** ▶ **OK** ▶  die aktuelle PIN eingeben ▶ **OK** ▶  neue Mobilteil-PIN eingeben ▶ **OK**



Beim Eingeben der Mobilteil-PIN wird nach fünf Fehlversuchen ein Timer von 15 Sekunden gestartet. Jeder weitere Fehlversuch verdoppelt den Timer bis zu einer maximalen Verzögerung von acht Stunden zwischen den PIN-Eingabeversuchen.

---

## Mobilteil zurücksetzen

Individuelle Einstellungen und Änderungen zurücksetzen.

-  ▶   **Einstellungen** ▶ **OK** ▶  **System** ▶ **OK** ▶  **Mobilteil-Reset** ▶ **OK** ▶ **Ja** . . . die Einstellungen des Mobilteils werden zurückgesetzt



Folgende Einstellungen sind vom Zurücksetzen **nicht** betroffen

- die Anmeldung des Mobilteils an der Basis
- Datum und Uhrzeit
- Einträge des Telefonbuchs und der Anruflisten

---

## Mobilteil in den Lieferzustand zurücksetzen

Alle Einstellungen und persönliche Daten zurücksetzen.

-  ▶   **Einstellungen** ▶ **OK** ▶  **System** ▶ **OK** ▶  **Werkseinstellung** ▶ **OK** ▶  die aktuelle PIN eingeben ▶ **OK**

Alle Benutzerdaten, Listen, das Telefonbuch, die Anmeldung des Mobilteils an der Basis werden gelöscht. Der Anmeldeassistent wird gestartet.

# Anhang

---

## Herstellerhinweise

---

### Entsorgung

Akkus gehören nicht in den Hausmüll. Beachten Sie hierzu die örtlichen Abfallbeseitigungsbestimmungen, die Sie bei Ihrer Kommune/Gemeinde erfragen können.

In Deutschland: Entsorgen Sie diese in den beim Fachhandel aufgestellten grünen Boxen des „Gemeinsames Rücknahmesystem Batterien“.

#### **AT-BE-DE**

Alle Elektro- und Elektronikgeräte sind getrennt vom allgemeinen Hausmüll über dafür staatlich vorgesehene Stellen zu entsorgen.



Wenn dieses Symbol eines durchgestrichenen Abfalleimers auf einem Produkt angebracht ist, unterliegt dieses Produkt der europäischen Richtlinie 2012/19/EU.

Die sachgemäße Entsorgung und getrennte Sammlung von Altgeräten dienen der Vorbeugung von potenziellen Umwelt- und Gesundheitsschäden. Sie sind eine Voraussetzung für die Wiederverwendung und das Recycling gebrauchter Elektro- und Elektronikgeräte.

Ausführlichere Informationen zur Entsorgung Ihrer Altgeräte erhalten Sie bei Ihrer Kommune oder Ihrem Müllentsorgungsdienst.

### Hinweis zur Entsorgung



Dieses Produkt darf am Ende seiner Lebensdauer nicht über den normalen Haushaltabfall entsorgt werden, sondern muss einer Verkaufsstelle oder an einem Sammelpunkt für das Recycling von elektrischen und elektronischen Geräten abgegeben werden gemäss Verordnung über die Rückgabe, Rücknahme und Entsorgung elektrischer und elektronischer Geräte (VREG).

Die Werkstoffe sind gemäss ihrer Kennzeichnung wiederverwertbar. Mit der Wiederverwendung, der stofflichen Verwertung oder anderen Formen der Verwertung von Altgeräten leisten Sie einen wichtigen Beitrag zum Schutz der Umwelt.

---

## Pflege

Wischen Sie das Gerät mit einem **feuchten** Tuch oder einem Antistatik Tuch ab. Benutzen Sie keine Lösungsmittel und kein Mikrofasertuch.

Verwenden Sie **nie** ein trockenes Tuch: es besteht die Gefahr der statischen Aufladung.

In seltenen Fällen kann der Kontakt des Geräts mit chemischen Substanzen zu Veränderungen der Oberfläche führen. Aufgrund der Vielzahl am Markt verfügbarer Chemikalien konnten nicht alle Substanzen getestet werden.

Beeinträchtigungen von Hochglanzoberflächen können vorsichtig mit Display-Polituren von Mobiltelefonen beseitigt werden.

---

## Kontakt mit Flüssigkeit

Falls das Gerät mit Flüssigkeit in Kontakt gekommen ist:

- 1 Sämtliche Kabel vom Gerät abziehen.
- 2 Die Akkus entnehmen und das Akkufach offen lassen.
- 3 Die Flüssigkeit aus dem Gerät abtropfen lassen.
- 4 Alle Teile trocken tupfen.
- 5 Das Gerät anschließend **mindestens 72 Stunden** mit geöffnetem Akkufach und mit der Tastatur nach unten (wenn vorhanden) an einem trockenen, warmen Ort lagern (**nicht**: Mikrowelle, Backofen o. Ä.).
- 6 Das Gerät erst in trockenem Zustand wieder einschalten.

Nach vollständigem Austrocknen ist in den meisten Fällen die Inbetriebnahme wieder möglich.

---

## Technische Daten

---

### Akku

Technologie:	2x AAA NiMH
Spannung:	1,2 V
Kapazität:	750 mAh

---

### Betriebszeiten/Ladezeiten des Mobilteils

Die Betriebszeit Ihres OpenScape Desk Phone SL7 ist von Akkukapazität, Alter des Akkus und Benutzerverhalten abhängig. (Alle Zeitangaben sind Maximalangaben.)

Bereitschaftszeit (Stunden)	320
Gesprächszeit (Stunden)	12
Betriebszeit bei 1,5 Std. Gespräch pro Tag (Stunden)	130
Ladezeit in Ladeschale (Stunden)	5,5
Ladezeit in Ladeschale bis 80 % (Stunden)	2

Ohne Display-Beleuchtung im Ruhezustand und im Gespräch

---

### Leistungsaufnahme des Mobilteils in Ladeschale

Beim Aufladen:	ca. 1,50 W
Zum Erhalten des Ladezustands:	ca. 0,50 W

---

### Allgemeine technische Daten

DECT-Standard	wird unterstützt
GAP-Standard	wird unterstützt
Kanalzahl	60 Duplexkanäle
Funkfrequenzbereich	1880-1900 MHz
Duplexverfahren	Zeitmultiplex, 10 ms Rahmenlänge
Wiederholffrequenz des Sendepulses	100 Hz
Länge des Sendepulses	370 µs
Kanalraster	1728 kHz
Bitrate	1152 kbit/s
Modulation	GFSK
Sprachcodierung	32 kbit/s
Sendeleistung	10 mW mittlere Leistung pro Kanal, 250 mW Pulsleistung
Reichweite	bis zu 50 m in Gebäuden, bis zu 300 m im Freien
Stromversorgung Basis	230 V ~/50 Hz
Umgebungsbedingungen im Betrieb	+5 °C bis +45 °C; 20 % bis 75 % relative Luftfeuchtigkeit
Wahlverfahren	MFV (Tonwahl)

**Bluetooth**

Version	5.1
Funkfrequenzbereich	2402-2480 MHz
Sendeleistung	4 mW Pulsleistung

**Steckernetzgerät Mobilteil**

Hersteller	Salom Electric (Xiamen) Co. Ltd. Handelsregister: 91350200612003878C 31 Building, Huli Industrial District, Xiamen, Fujian 361006, P.R. China
Modellkennung	C812 / C813
Eingangsspannung	230 V
Eingangswechselstromfrequenz	50 Hz
Ausgangsspannung	5 V (USB-C)
Ausgangsstrom	1A
Ausgangsleistung	5 W
Durchschnittliche Effizienz im Betrieb	> 73,62 %
Leistungsaufnahme bei Nulllast	< 0,10 W

**Zeichensatztabellen**

Der im Mobilteil verwendete Zeichensatz ist abhängig von der eingestellten Sprache.

**Standardschrift**

Entsprechende Taste mehrmals drücken.

	1x	2x	3x	4x	5x	6x	7x	8x	9x	10x
1 ∞	1									
2	a	b	c	2	ä	á	à	â	ã	ç
3	d	e	f	3	ë	é	è	ê		
4	g	h	i	4	ğ	ï	í	ì	î	ı
5	j	k	l	5						
6	m	n	o	6	ö	ñ	ó	ò	ô	õ
7	p	q	r	s	7	ß				
8	t	u	v	8	ü	ú	ù	û		
9	w	x	y	9	ý	ý	æ	ø	à	
0 ↵	↵ <sup>1)</sup>	.	,	?	!	← <sup>2)</sup>	0			

1) Leerzeichen













**Zubehör**

- Professional Gürtelclip SL
- Multicharger PRO Snap SL850 (3er Pack)





## Display-Symbole

Folgende Symbole werden abhängig von den Einstellungen und vom Betriebszustand Ihres Telefons angezeigt.

### Symbole der Statusleiste

Symbol	Bedeutung
	Empfangsstärke ( <b>No Radiation</b> aus) 1 % -100 % weiß, wenn <b>Maximum Range</b> an; grün, wenn <b>Maximum Range</b> aus
	rot: keine Verbindung zur Basis
	<b>No Radiation</b> eingeschaltet: weiß, wenn <b>Maximum Range</b> an; grün, wenn <b>Maximum Range</b> aus
	<b>Profil Leise</b> aktiviert (Klingelton ausgeschaltet)
	Klingelton „Beep“ eingeschaltet
	Tastensperre eingeschaltet
	Bluetooth eingeschaltet
	Headset/Hörgerät über Bluetooth verbunden
	Datengerät über Bluetooth verbunden
	„Nicht stören“ eingeschaltet
	Ladezustand des Akkus: weiß: über 11 % - 100 % geladen; rot: unter 11 % geladen; blinkt rot: Akku fast leer (noch ca. 5 Minuten Gesprächszeit)
	Akku wird geladen (aktueller Ladezustand): 0 % - 100 %

### Symbole der Display-Tasten

Symbol	Bedeutung
	Wahlwiederholung
	Text löschen
	Telefonbuch öffnen
	Nummer ins Telefonbuch übernehmen



## Display-Symbole beim Signalisieren von . . .

Symbol	Bedeutung
	externer Anruf
	interner Anruf
	Verbindungsaufbau (abgehender Anruf)
	Verbindung hergestellt
	Kein Verbindungsaufbau möglich/ Verbindung abgebrochen
	Erinnerungsruf Termin
	Erinnerungsruf Jahrestag
	Weckruf
	Countdown-Timer

## Weitere Display-Symbole

Symbol	Bedeutung
	Entgangene Anrufe
	Entgangene Termine
	Neue Sprachnachrichten
	Wecker eingeschaltet, Anzeige mit Weckzeit
	Timer eingeschalten, Anzeige mit Countdown
	Aktion ausgeführt (grün)
	Aktion fehlgeschlagen (rot)
	Information
	(Sicherheits-)Abfrage
	Bitte warten ...

## Alarm-Symbole

Symbol	Bedeutung
	Bomben-Alarm
	Überfall-Alarm
	Chemikalien-Unfall
	Evakuierung
	Explosion
	Feuer
	Überschwemmung
	Herzinfarkt
	Vergiftungsgefahr
	Hohe Lautstärke
	Maschinenausfall
	Personenunfall
	Medizinische Unterstützung benötigt
	Medizinischer Notfall
	Schwesternruf/Pflegekraft angefordert
	Stromausfall
	Strahlenbelastung/Radioaktivität
	Schusswaffengebrauch
	Giftige Gase
	Gewalteinwirkung

# Stichwortverzeichnis

<b>A</b>	
Abheben-Taste .....	7
Akku	
einlegen .....	12
laden .....	12
Akustikprofile .....	33
Alarm (Timer) ein-/ausschalten .....	36
Ändern	
Display-Sprache .....	43
Anmelden (Mobilteil) .....	13
Anruf	
eingehend .....	20
Anruf, anonym	
Ruhe vor .....	37
Anrufbeantworter, Nachrichten wiedergeben .....	32
Anrufen	
extern .....	19
Anrufliste	
Anrufer zurückrufen .....	22
Eintrag .....	22
Eintrag löschen .....	23
löschen .....	23
Nummer in Telefonbuch übernehmen .....	23
öffnen .....	22
wählen aus der .....	20
Anruflisten .....	22
Anrufschutz .....	37
Anzeige	
entgangener Termin/Jahrestag .....	35
Speicherplatz im Telefonbuch .....	27
Auflegen-Taste .....	7, 19
Aufmerksamkeitston (Beep) .....	34, 47
Automatische	
Wahlwiederholung .....	20
Automatische Rufannahme .....	48
<b>B</b>	
Beacon .....	42
Beep (Aufmerksamkeitston) .....	34, 47
Beleuchtung, Tastatur .....	45
Betriebszeit des Mobilteils .....	54
Bild	
als CLIP-Bild .....	39
als Screensaver .....	39
Formate .....	39
Bluetooth .....	40
aktivieren .....	40
Beacon .....	42
Gerät sichtbar/unsichtbar machen .....	40
Geräte abmelden .....	41
Geräte anmelden .....	41
Gerätenamen ändern .....	42
Liste bekannter Geräte .....	41
Telefonbuch übertragen .....	28
Telefonbuch übertragen (vCard) .....	28
<b>C</b>	
CLIP-Bild	
ansehen im Media-Pool .....	39
CLIP-Bild, in Telefonbuch .....	26
Countdown (Timer) .....	36
Customer Care .....	52
<b>D</b>	
Direktruf .....	20
Display	
Beleuchtung .....	44
Display-Sprache ändern .....	43
einstellen .....	43
Farbschema .....	44
Screensaver .....	43
Display-Sprache	
einstellen .....	12
Display-Symbole .....	57
Display-Tasten .....	7, 16
belegen .....	49
Symbole .....	57
<b>E</b>	
Ein-/Aus-Taste .....	7
Empfangsstärke .....	57
Empfindlichkeit	
Lautstärke .....	46
Entgangene Jahrestage/Termine .....	35
<b>F</b>	
Falscheingaben korrigieren .....	18
Farbschema .....	44
Firmentelefonbuch	
Rufnummer wählen .....	30
Flüssigkeit .....	53
Freisprechen .....	20
Freisprechlautstärke .....	21
Freisprechprofile .....	46
Freisprech-Taste .....	20
<b>G</b>	
Gerät anmelden (Bluetooth) .....	41
Geräte abmelden (Bluetooth) .....	41
Gerätenamen ändern (Bluetooth) .....	42
Gespräch	
extern .....	19
Groß-/Kleinschreibung .....	18
Großschrift .....	44
Gürtelclip .....	13
<b>H</b>	
Headset (Bluetooth) .....	40
Headset-Anschluss .....	7, 12
Headsetbuchse .....	14
Headset-Lautstärke .....	46
Herstellerhinweise .....	52

Hilfe .....	52	ein-/ausschalten .....	21
Hinweistöne .....	47, 48	Empfindlichkeit einstellen .....	21, 46
Hörerlautstärke .....	21	Lautstärke .....	46
automatisch .....	46	<b>Mobilteil</b>	
Hörerprofile .....	46	als Bluetooth-Beacon einsetzen .....	42
Hörgeräte .....	9	anmelden .....	13
<b>I</b>		automatische Tastensperre .....	45
In Betrieb nehmen, Mobilteil .....	12	Display-Beleuchtung .....	44
Inbetriebnahme .....	11	Display-Sprache .....	43
<b>J</b>		ein-/ausschalten .....	15
Jahrestag s. Termin		Einstellungen ändern .....	43
<b>K</b>		Farbschema .....	44
Kalender .....	34	Freisprechlautstärke .....	21
Klein-/Großschreibung .....	18	Großschrift .....	44
Klingelton		Hörerlautstärke .....	21
ändern .....	47	in Betrieb nehmen .....	12
ausschalten .....	20	in Lieferzustand zurücksetzen .....	50
ein-/ausschalten .....	47	Ladeschale anschließen .....	11
in Ladeschale ausschalten .....	37	Ruhezustand .....	17
Lautstärke .....	47	Stumm schalten .....	21
Lautstärke automatisch .....	46	Tastatur-Beleuchtung .....	45
Melodie f. interne/externe Anrufe .....	47	Übersicht .....	7
Zeitsteuerung .....	37	zurücksetzen .....	50
Kontakt		Mobilteil-PIN ändern .....	50
von Smartphone übertragen .....	28	<b>N</b>	
Kontakt mit Flüssigkeit .....	53	Nachrichten	
Korrektur v. Falscheingaben .....	18	auf Netzanrufbeantworter wiedergeben .....	32
Kundenservice .....	52	Nachrichtenlisten .....	23
Kurzwahl .....	49	Nachrichten-Taste .....	7
<b>L</b>		Netz-AB, siehe Netzanrufbeantworter	
Ladeschale (Mobilteil)		Netz-Anrufbeantworter .....	32
anschließen .....	11	Netzanrufbeantworter	
Ladezeit des Mobilteils .....	54	Nachrichten wiedergeben .....	32
Land .....	43	Nummer eingeben .....	32
Laute Umgebung .....	21	Neue Nachrichten anzeigen .....	23
Lautsprecher .....	20	Nicht stören .....	33
Lautstärke		Notrufnummern .....	48
Freisprech-/Hörerlautstärke Mobilteil .....	21	Nummer	
Headset .....	45, 46	im Telefonbuch speichern .....	25
Hörer .....	45	ins Telefonbuch übernehmen .....	28
Lautsprecher .....	45	<b>O</b>	
Liste		Open Source Software .....	64
Bekannte Geräte (Bluetooth) .....	41	<b>P</b>	
<b>M</b>		Pflege des Geräts .....	53
Media-Pool .....	39	Profil "Nicht stören" .....	33
CLIP-Bild ansehen .....	39	Profile .....	33
Speicherplatz .....	39	Profil-Taste .....	33
Medizinische Geräte .....	10	<b>R</b>	
Melodie		Raute-Taste .....	7
Klingelton f. interne/externe Anrufe .....	47	R-Taste .....	7
Menü-Taste .....	15	Rückruf	
Mikrofon		bei Besetzt .....	20
		Rückruf bei Nichtmelden .....	20

Rufannahme, automatisch .....	48	Tastensperre ein-/ausschalten .....	15
Ruftöne .....	47	Tastensperre, automatisch .....	45
Ruhe vor Anrufen		Telefon	
anonymen .....	37	bedienen .....	15
Klingelton in Ladeschale ausschalten .....	37	Telefonbuch .....	25
Profil "Nicht stören" .....	33	durchsuchen .....	26
Zeitsteuerung .....	37	Eintrag .....	25
Ruhezustand		Eintrag auswählen .....	26
zurückkehren in den .....	17	Eintrag erstellen .....	25
<b>S</b>		mit Bluetooth übertragen .....	28
Schlummermodus (Wecker) .....	36	Nummer übernehmen .....	28
Screensaver .....	43	öffnen .....	25
Sicherheitshinweise .....	9	Reihenfolge der Einträge .....	26
Signalisierung, Symbole .....	58	Speicherplatz .....	27
Sonderbuchstaben eingeben .....	18	vCard übertragen (Bluetooth) .....	28
Sonderzeichen eingeben .....	18	Telefonbücher	
Sound		nutzen .....	25
abspielen .....	39	Telefonbuchtaaste, Zuordnung .....	25
Formate .....	39	Telefonieren	
Sounds für Klingeltöne .....	39	extern .....	19
Speicherplatz im Telefonbuch .....	27	Termin	
Speicherplatz, Media-Pool .....	39	einstellen .....	34
Sprache, Display .....	43	entgangen .....	35
Statusleiste		entgangenen anzeigen .....	35
Symbole .....	57	signalisieren .....	34
Steckernetzgerät .....	9, 54	Text eingeben .....	18
Stern-Taste .....	7	Timer .....	35
Steuer-Taste .....	7, 15	<b>U</b>	
Stumm schalten des Mobilteils .....	21	Übersicht	
Suchen im Telefonbuch .....	26	Mobilteil .....	7
Symbole		Umlaute eingeben .....	18
Alarm-Symbole .....	59	USB-Anschluss .....	7
Anzeige neuer Nachrichten .....	23	USB-Datenkabel anschließen .....	14
auf Display-Tasten .....	57	<b>V</b>	
Signalisierung .....	58	Verpackungsinhalt .....	11
Statusleiste .....	57	Vibrations-Alarm .....	47
Timer .....	36	VIP-Gruppe, Telefonbucheintrag zuordnen .....	26
Wecker .....	36	VIP-Klingelton .....	26
<b>T</b>		<b>W</b>	
Tastatur-Beleuchtung .....	45	Wählen	
Taste 1 .....	7	aus Anrufliste .....	20
Taste belegen .....	49	aus Wahlwiederholungsliste .....	19
Tasten		mit Kurzwahl .....	49
Abheben-Taste .....	7	Wahlwiederholungsliste .....	19, 22
Auflegen-Taste .....	7, 19	Wecker .....	36
Display-Tasten .....	7, 16	ein-/ausschalten .....	36
Ein-/Aus-Taste .....	7	Weckruf .....	36
Freisprech-Taste .....	20	<b>Z</b>	
Menü .....	15	Zeichensatztabellen .....	55
Nachrichten-Taste .....	7	Zeitsteuerung für externe Anrufe .....	37
Profil-Taste .....	33	Ziffer eingeben .....	18
Raute-Taste .....	7	Ziffern-Taste belegen .....	49
R-Taste .....	7		
Stern-Taste .....	7		
Steuer-Taste .....	7, 15		

# Open Source Software

---

## Allgemeines

Ihr Gerät enthält unter anderem Open Source Software, die verschiedenen Lizenzbedingungen unterliegt. Die Einräumung von Nutzungsrechten im Bezug auf die Open Source Software, die über den Betrieb des Gerätes in der gelieferten Form hinausgehen, sind in den jeweiligen Lizenzbedingungen der Open Source Software geregelt. Die entsprechenden Lizenzbedingungen sind weiter unten in ihrer Original-Fassung wiedergegeben.

In Bezug auf die jeweiligen Lizenzgeber der Open Source Software enthalten die jeweiligen Lizenztexte regelmäßig Haftungsausschlüsse. Der Haftungsausschluss lautet beispielsweise für die LGPL Version 2.1:

„This library is distributed in the hope that it will be useful, but WITHOUT ANY WARRANTY; without even the implied warranty of MERCHANTABILITY or FITNESS FOR A PARTICULAR PURPOSE. See the GNU Lesser General Public License for more details.“

---

## Lizenz- und urheberrechtliche Hinweise

Ihr Gerät enthält Open Source Software. Die entsprechenden Lizenzbedingungen sind weiter unten in ihrer Original-Fassung wiedergegeben.

---

## Licence texts

Copyright (c) 2001, Dr Brian Gladman < >, Worcester, UK.

All rights reserved.

### LICENSE TERMS

The free distribution and use of this software in both source and binary form is allowed (with or without changes) provided that:

1. distributions of this source code include the above copyright notice, this list of conditions and the following disclaimer;
2. distributions in binary form include the above copyright notice, this list of conditions and the following disclaimer in the documentation and/or other associated materials;
3. the copyright holder's name is not used to endorse products built using this software without specific written permission.

### DISCLAIMER

This software is provided 'as is' with no explicit or implied warranties in respect of its properties, including, but not limited to, correctness and fitness for purpose.

-----  
Issue Date: 29/07/2002

